



Chirurgické sady, roušky a pláště

Prevence infekcí v operačním poli je prioritou pro všechny zdravotníky. Díky naší komplexní nabídce jednorázových ochranných prostředků řady ALPHAtex STANDARD, STANDARD+, COMFORT jsou pooperační komplikace a rizika infekce v operačním poli minimalizována a současně je zvýšena ochranná bariéra proti potenciálně patogenním mikrobům přítomným na lidské kůži. Nabízíme:

- roušky pro pacienty a zařízení
- soupravy operačních roušek
- incizní fólie
- chirurgická krytí
- adhezivní pásy
- příslušenství jako vaky ke sběru tekutin
- operační pláště

Správně zvolené vlastnosti operačních roušek zajišťují bezpečnost a pohodlné použití pro zdravotníky i pacienty. Různé typy vícevrstevných netkaných textilií a laminátů vyztužených v kritických oblastech v řadách STANDARD+ a COMFORT umožňují přizpůsobit naše produkty konkrétním chirurgickým postupům s maximální nákladovou efektivitou.

Produkty ALPHAtex se vyznačují parametry často překračujícími požadavky normy EN 13795 „Operační roušky, pláště a operační oděvy do čistých prostor, používané jako zdravotnické prostředky pro pacienty, nemocniční personál a zařízení“.

Kromě toho zajišťují úspěšnou ochranu proti riziku infekce v operačním poli. Praktická řešení a složení našich souprav umožňují rychlou a jednoduchou aplikaci během zdravotnických zákroků.

Prevence infekce v operačním poli

Infekce v operačním poli (SSI)

jsou definovány jako infekce rozvíjející se do 30 dní od operace, kdy hrozí průnik mikroorganismů do otevřené chirurgické rány. Mikroorganismy mohou pocházet z různých zdrojů: EXOGENNÍCH (přenášené externím faktorem jako např. zdravotníkem nebo zdravotnickým prostředkem) nebo ENDOGENNÍCH (bakteriální flóra pacienta z nejbližší oblasti kolem pooperační rány). Nejdůležitějšími cestami šíření infekce jsou dýchací cesty nebo přímý kontakt. K minimalizaci infekcí v operačním poli se používají různé typy bariér: operační roušky, operační pláště a kryty zdravotnického vybavení.



POHODLÍ A BEZPEČNOST

Operační roušky

(názy vychází z normy EN 13795)

Operační roušky se používají k zajištění čistého mikrobiologického okolí chirurgické rány, minimalizaci migrace mikroorganismů z kůže pacienta do chirurgické rány a ke kontrole šíření tělních tekutin z oblasti rány. Operační roušky splňují požadavky pro zdravotnické prostředky dle směrnice 93/42/EHS.

Operační pláště

(názy vychází z normy EN 13795)

Operační pláště se používají k prevenci přímého přenosu mikroorganismů ze zdravotníků na pacienta. Kromě toho operační pláště brání šíření exfolované epidermis ve vzduchu na operačních sálech.

Široké spektrum produktů ALPHAtex je výsledkem 30 let zkušeností společnosti ZARYS International Group na zdravotnickém trhu. Díky sdílení našich zkušeností a znalostí jsme přesvědčeni, že použití produktů ALPHAtex povede k pohodlné, bezpečné a ekonomické efektivitě během každodenní práce na operačních sálech.

Komplexní nabídka produktů ALPHAtex zahrnuje následující:



ZÓNY OPERAČNÍCH ROUŠEK NA PACIENTOVI

na operačních sálech

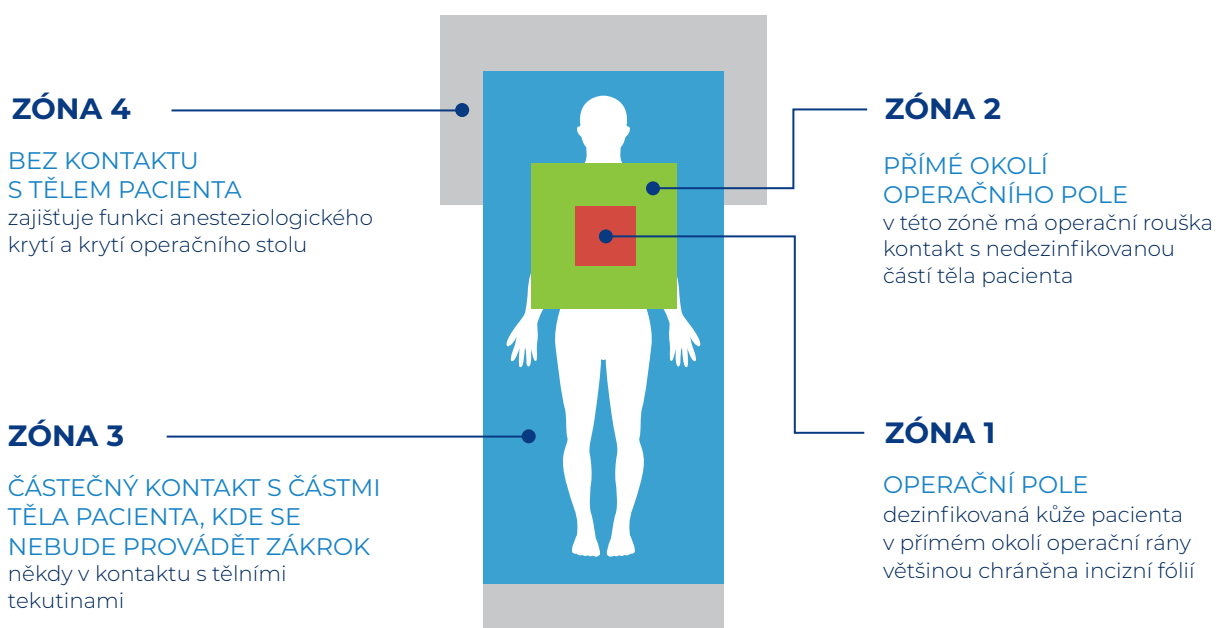

Chirurgické soupravy ALPHAtex

obsahují různé jednorázové zdravotnické prostředky

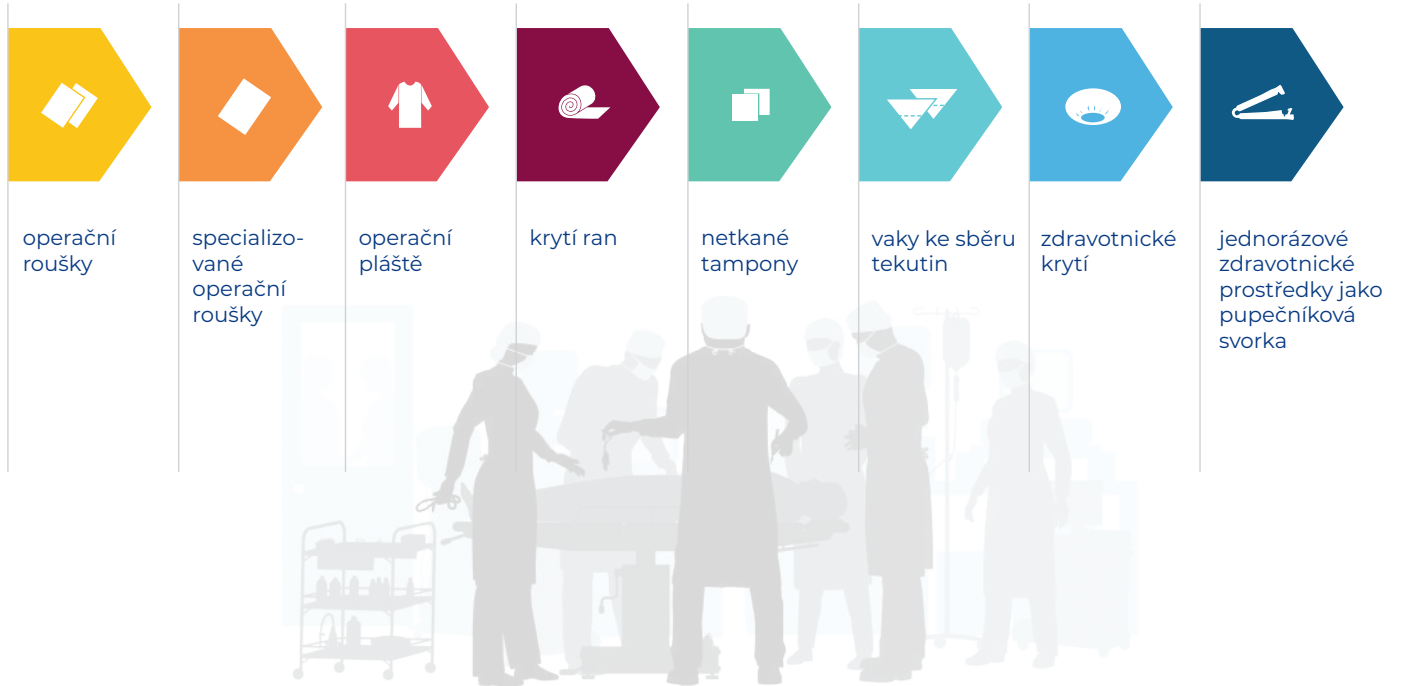

Šítek ALPHAtex

zde otevřít

název soupravy/ produktu

součásti soupravy



ŠTÍTEK TAG

číslo šarže

číslo REF



výrobce

čárový kód

datum spotřeby

informační piktogramy

nálepky TAG

Vlastnosti jednorázových operačních roušek ALPHAtex používaných na operačních sálech

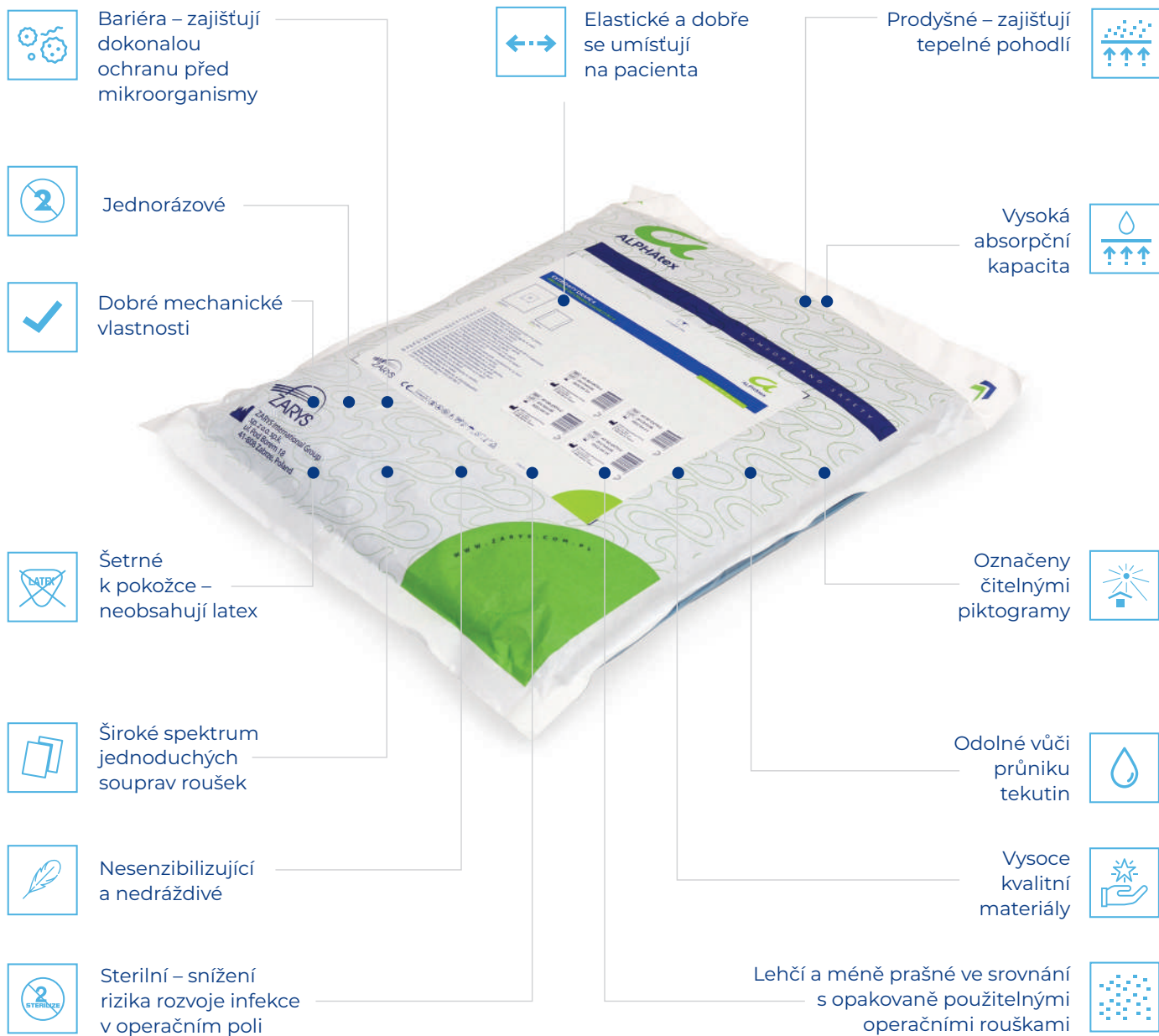

a
ALPHAtex







OPERAČNÍ ROUŠKY

STERILNÍ ROUŠKY S CELULÓZOVOU VRSTVOU – 2VRSTVÉ

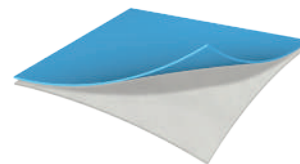
ref.	rozměry	balicí jednotka	 hromadné balení
AT-PF-S 1	50 cm x 50 cm	1 ks	700 ks
AT-PF-S 3	50 cm x 70 cm	1 ks	450 ks
AT-PF-S 5	80 cm x 80 cm	1 ks	200 ks
AT-PF-S 6	75 cm x 90 cm	1 ks	250 ks
AT-PF-S 8	90 cm x 150 cm	1 ks	125 ks



STERILNÍ OPERAČNÍ ROUŠKY – 2VRSTVÉ

ref.	rozměry	balicí jednotka	 hromadné balení
AT-NF-S 21	37 cm x 45 cm	100 ks	4 x 100 ks
E AT-NF-S 1 E	45 cm x 45 cm	100 ks	4 x 100 ks
AT-NF-S 3 E	45 cm x 60 cm	100 ks	4 x 100 ks
AT-NF-S 4 E	45 cm x 75 cm	100 ks	4 x 100 ks
AT-NF-S 5 E	75 cm x 75 cm	50 ks	4 x 50 ks
AT-NF-S 9 E	75 cm x 90 cm	50 ks	4 x 50 ks
AT-NF-S 13 E	100 cm x 150 cm	50 ks	4 x 50 ks
AT-NF-S 15 E	150 cm x 180 cm	20 ks	4 x 20 ks

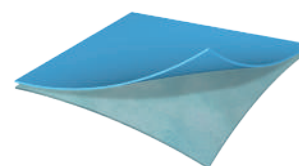

ekonomická verze

STERILNÍ OPERAČNÍ ROUŠKY – 2VRSTVÉ

ref.	rozměry	balicí jednotka	 hromadné balení
AT-NF-S 1	45 cm x 45 cm	1 ks	240 ks
AT-NF-S 2	50 cm x 50 cm	1 ks	200 ks
AT-NF-S 3	50 cm x 60 cm	1 ks	280 ks
AT-NF-S 4	50 cm x 70 cm	1 ks	160 ks
AT-NF-S 5	75 cm x 75 cm	1 ks	150 ks
AT-NF-S 9	75 cm x 90 cm	1 ks	150 ks
AT-NF-S 10	90 cm x 120 cm	1 ks	80 ks
AT-NF-S 13	100 cm x 150 cm	1 ks	50 ks
AT-NF-S 14	120 cm x 150 cm	1 ks	50 ks
AT-NF-S 15	150 cm x 180 cm	1 ks	20 ks
AT-NF-S 16	150 cm x 200 cm	1 ks	20 ks
AT-NF-S 17	180 cm x 180 cm	1 ks	20 ks
AT-NF-S 20	150 cm x 240 cm	1 ks	20 ks
AT-NF-S 22	170 cm x 300 cm	1 ks	20 ks

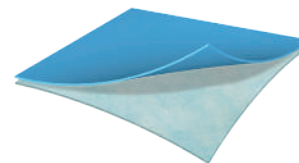

STERILNÍ OPERAČNÍ ROUŠKY S ADHEZIVNÍM OKRAJEM – 2VRSTVÉ

ref.	rozměry	balicí jednotka	 hromadné balení
AT-NFA-S 1 E	45 cm x 45 cm	100 ks	4 x 100 ks
AT-NFA-S 4 E	45 cm x 75 cm	100 ks	4 x 100 ks
AT-NFA-S 9 E	75 cm x 90 cm	50 ks	4 x 50 ks
AT-NFA-S 10 E	90 cm x 120 cm	50 ks	4 x 50 ks
AT-NFA-S 13 E	90 cm x 150 cm	50 ks	4 x 50 ks
AT-NFA-S 15 E	150 cm x 175 cm	20 ks	4 x 20 ks
AT-NFA-S 16 E	150 cm x 200 cm	20 ks	4 x 20 ks
AT-NFA-S 20 E	150 cm x 240 cm	20 ks	4 x 20 ks



adhezivní páska
na delší
straně roušky



ekonomická
verze

STERILNÍ OPERAČNÍ ROUŠKY S ADHEZIVNÍM OKRAJEM – 2VRSTVÉ

ref.	rozměry	balicí jednotka	 hromadné balení
AT-NFA-S 1	45 cm x 45 cm	1 ks	230 ks
AT-NFA-S 2	50 cm x 50 cm	1 ks	200 ks
AT-NFA-S 3	50 cm x 60 cm	1 ks	280 ks
AT-NFA-S 4	50 cm x 70 cm	1 ks	210 ks
AT-NFA-S 5	75 cm x 75 cm	1 ks	135 ks
AT-NFA-S 9	75 cm x 90 cm	1 ks	125 ks
AT-NFA-S 10	90 cm x 120 cm	1 ks	80 ks
AT-NFA-S 13	100 cm x 150 cm	1 ks	50 ks
AT-NFA-S 15	150 cm x 180 cm	1 ks	20 ks
AT-NFA-S 16	150 cm x 210 cm	1 ks	20 ks
AT-NFA-S 20	150 cm x 240 cm	1 ks	20 ks
AT-NFA-S 22	170 cm x 300 cm	1 ks	20 ks



adhezivní páska
na delší
straně roušky

STERILNÍ OPERAČNÍ ROUŠKY S CENTRÁLNÍM OTVOREM – 2VRSTVÉ

ref.	rozměry	otvor	balicí jednotka	 hromadné balení
AT-NFF-S 2 E	45 cm x 75 cm	6 cm x 8 cm	100 ks	4 x 100 ks
AT-NFF-S 3 E	45 cm x 60 cm	ø 6 cm	100 ks	4 x 100 ks
AT-NFF-S 4 E	75 cm x 90 cm	ø 7 cm	50 ks	4 x 50 ks
AT-NFF-S 5 E	75 cm x 90 cm	6 cm x 8 cm	50 ks	4 x 50 ks

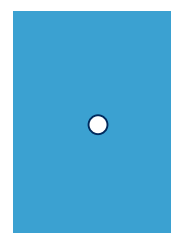

ekonomická
verze

STERILNÍ OPERAČNÍ ROUŠKY S CENTRÁLNÍM OTVOREM – 2VRSTVÉ

ref.	rozměry	otvor	balicí jednotka	 hromadné balení
AT-NFF-S 1	45 cm x 45 cm	ø 6 cm	1 ks	200 ks
AT-NFF-S 21	50 cm x 60 cm	ø 7 cm	1 ks	300 ks
AT-NFF-S 2	50 cm x 75 cm	6 cm x 8 cm	1 ks	120 ks
AT-NFF-S 3	50 cm x 75 cm	ø 7 cm	1 ks	120 ks
AT-NFF-S 4	75 cm x 90 cm	ø 7 cm	1 ks	120 ks
AT-NFF-S 5	75 cm x 90 cm	6 cm x 8 cm	1 ks	120 ks
AT-NFF-S 6	90 cm x 120 cm	ø 10 cm	1 ks	120 ks

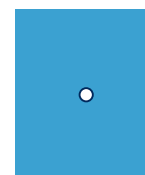

STERILNÍ OPERAČNÍ ROUŠKY S CENTRÁLNÍM ADHEZIVNÍM OTVOREM – 2VRSTVÉ

ref.	rozměry	otvor	balicí jednotka	 hromadné balení
AT-NFFA-S 1 E	45 cm x 45 cm	ø 5 cm	100 ks	4 x 100 ks
AT-NFFA-S 2 E	45 cm x 75 cm	6 cm x 8 cm	100 ks	4 x 100 ks
AT-NFFA-S 3 E	50 cm x 60 cm	ø 6 cm	100 ks	4 x 100 ks
AT-NFFA-S 4 E	75 cm x 90 cm	ø 7 cm	50 ks	4 x 50 ks
AT-NFFA-S 5 E	75 cm x 90 cm	6 cm x 8 cm	50 ks	4 x 50 ks
AT-NFFA-S 6 E	90 cm x 120 cm	ø 8 cm	50 ks	4 x 50 ks

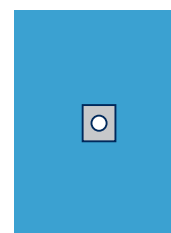



ekonomická
verze

STERILNÍ OPERAČNÍ ROUŠKY S CENTRÁLNÍM ADHEZIVNÍM OTVOREM – 2VRSTVÉ

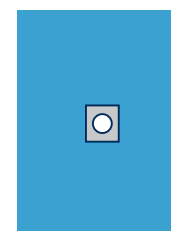
ref.	rozměry	otvor	balicí jednotka	 hromadné balení
AT-NFFA-S 1	45 cm x 45 cm	ø 6 cm	1 ks	200 ks
AT-NFFA-S 11	50 cm x 60 cm	6 cm x 8 cm	1 ks	200 ks
AT-NFFA-S 3	50 cm x 75 cm	ø 7 cm	1 ks	120 ks
AT-NFFA-S 4	75 cm x 90 cm	ø 7 cm	1 ks	100 ks
AT-NFFA-S 5	75 cm x 90 cm	6 cm x 8 cm	1 ks	100 ks
AT-NFFA-S 6	90 cm x 120 cm	ø 10 cm	1 ks	60 ks



STERILNÍ OPERAČNÍ ROUŠKY S CENTRÁLNÍM UPRAVITELNÝM ADHEZIVNÍM OTVOREM – 2VRSTVÉ

ref.	rozměry	otvor	balicí jednotka	 hromadné balení
AT-NFFAR-S 2 E	45 cm x 75 cm	6 cm x 8 cm	100 ks	4 x 100 ks
AT-NFFAR-S 4 E	75 cm x 90 cm	ø 7 cm	50 ks	4 x 50 ks



137

STERILNÍ OPERAČNÍ ROUŠKY S CENTRÁLNÍM UPRAVITELNÝM ADHEZIVNÍM OTVOREM – 2VRSTVÉ

ref.	rozměry	otvor	balicí jednotka	 hromadné balení
AT-NFFAR-S 2	45 cm x 75 cm	6 cm x 8 cm	1 ks	150 ks
AT-NFFAR-S 4	75 cm x 90 cm	ø 7 cm	1 ks	90 ks



STERILNÍ ADHEZIVNÍ EPIDURÁLNÍ ROUŠKY- 2VRSTVÉ

ref.	rozměry	otvor	balicí jednotka	 hromadné balení
AT-NFZRS-S 1	75 cm x 80 cm	6 cm x 15 cm	1 ks	120 ks
AT-NFZRS-S 11	75 cm x 90 cm	10 cm x 15 cm	1 ks	120 ks

indikace: epidurální anestezie

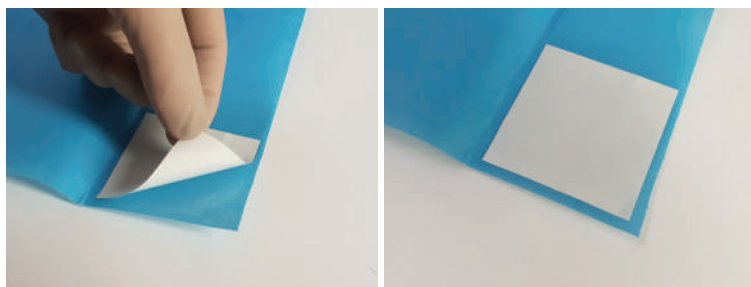

adhezivní páska v rozích roušky

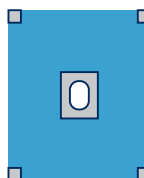

STERILNÍ KRYTY NA INSTRUMENTAČNÍ STOLEK

ref.	rozměry	balicí jednotka	 hromadné balení
AT-SD-S 3	100 cm x 150 cm	1 ks	100 ks
AT-SD-S 4	150 cm x 190 cm	1 ks	60 ks
AT-SD-S 5	150 cm x 260 cm	1 ks	50 ks

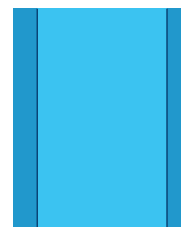

STERILNÍ OPERAČNÍ ROUŠKY – 3VRSTVÉ

ref.	rozměry	balicí jednotka	 hromadné balení
* AT-NFN-S 1	45 cm x 45 cm	1 ks	300 ks
AT-NFN-S 2	50 cm x 50 cm	1 ks	300 ks
AT-NFN-S 3	50 cm x 60 cm	1 ks	150 ks
AT-NFN-S 4	50 cm x 70 cm	1 ks	160 ks
AT-NFN-S 5	75 cm x 75 cm	1 ks	100 ks
AT-NFN-S 9	75 cm x 90 cm	1 ks	80 ks
* AT-NFN-S 10	90 cm x 120 cm	1 ks	75 ks
AT-NFN-S 13	100 cm x 150 cm	1 ks	50 ks
AT-NFN-S 15	150 cm x 180 cm	1 ks	50 ks
AT-NFN-S 16	150 cm x 210 cm	1 ks	25 ks
* AT-NFN-S 20	150 cm x 240 cm	1 ks	25 ks

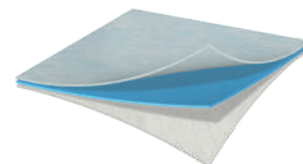

dostupné
na požádání

STERILNÍ OPERAČNÍ ROUŠKY S ADHEZIVNÍM OKRAJEM – 3VRSTVÉ

ref.	rozměry	balicí jednotka	 hromadné balení
AT-NFNA-S 1	45 cm x 45 cm	1 ks	300 ks
AT-NFNA-S 2	50 cm x 50 cm	1 ks	256 ks
AT-NFNA-S 3	50 cm x 60 cm	1 ks	200 ks
AT-NFNA-S 4	50 cm x 70 cm	1 ks	160 ks
AT-NFNA-S 5	75 cm x 75 cm	1 ks	100 ks
AT-NFNA-S 9	75 cm x 90 cm	1 ks	90 ks
AT-NFNA-S 10	90 cm x 120 cm	1 ks	80 ks
AT-NFNA-S 13	100 cm x 150 cm	1 ks	80 ks
AT-NFNA-S 15	150 cm x 180 cm	1 ks	25 ks
AT-NFNA-S 16	150 cm x 210 cm	1 ks	50 ks
AT-NFNA-S 20	150 cm x 240 cm	1 ks	25 ks



adhezivní páska
na delší
straně roušky

STERILNÍ OPERAČNÍ ROUŠKY S CENTRÁLNÍM OTVOREM – 3VRSTVÉ

ref.	rozměry	otvor	balicí jednotka	 hromadné balení
AT-NFNF-S 1	45 cm x 45 cm	ø 6 cm	1 ks	300 ks
AT-NFNF-S 2	50 cm x 75 cm	6 cm x 8 cm	1 ks	160 ks
AT-NFNF-S 3	50 cm x 75 cm	ø 7 cm	1 ks	200 ks
AT-NFNF-S 4	75 cm x 90 cm	ø 7 cm	1 ks	80 ks
AT-NFNF-S 5	75 cm x 90 cm	6 cm x 8 cm	1 ks	80 ks
AT-NFNF-S 6	90 cm x 120 cm	ø 10 cm	1 ks	100 ks

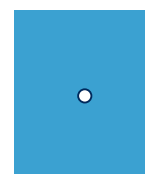

STERILNÍ OPERAČNÍ ROUŠKY S CENTRÁLNÍM ADHEZIVNÍM OTVOREM – 3VRSTVÉ

ref.	rozměry	otvor	balicí jednotka	 hromadné balení
*AT-NFNFA-S 1	45 cm x 45 cm	∅ 6 cm	1 ks	300 ks
AT-NFNFA-S 2	50 cm x 70 cm	6 cm x 8 cm	1 ks	200 ks
AT-NFNFA-S 3	50 cm x 75 cm	∅ 7 cm	1 ks	100 ks
AT-NFNFA-S 4	75 cm x 90 cm	∅ 7 cm	1 ks	100 ks
AT-NFNFA-S 5	75 cm x 90 cm	6 cm x 8 cm	1 ks	100 ks
AT-NFNFA-S 6	90 cm x 120 cm	∅ 10 cm	1 ks	63 ks



* dostupné
na požádání

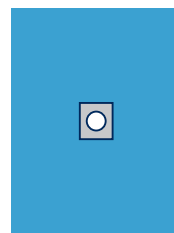

139

STERILNÍ OPERAČNÍ ROUŠKY S ADHEZIVNÍM OTVOREM, VYZTUŽENÉ

ref.	rozměry	otvor	balicí jednotka	 hromadné balení
AT-NFZRF-S 1	120 cm x 170 cm	∅ 12 cm	1 ks	50 ks
AT-NFZRF-S 2	200 cm x 280 cm	∅ 10 cm	1 ks	20 ks
AT-NFZRF-S 3	200 cm x 320 cm	∅ 15 cm	1 ks	20 ks

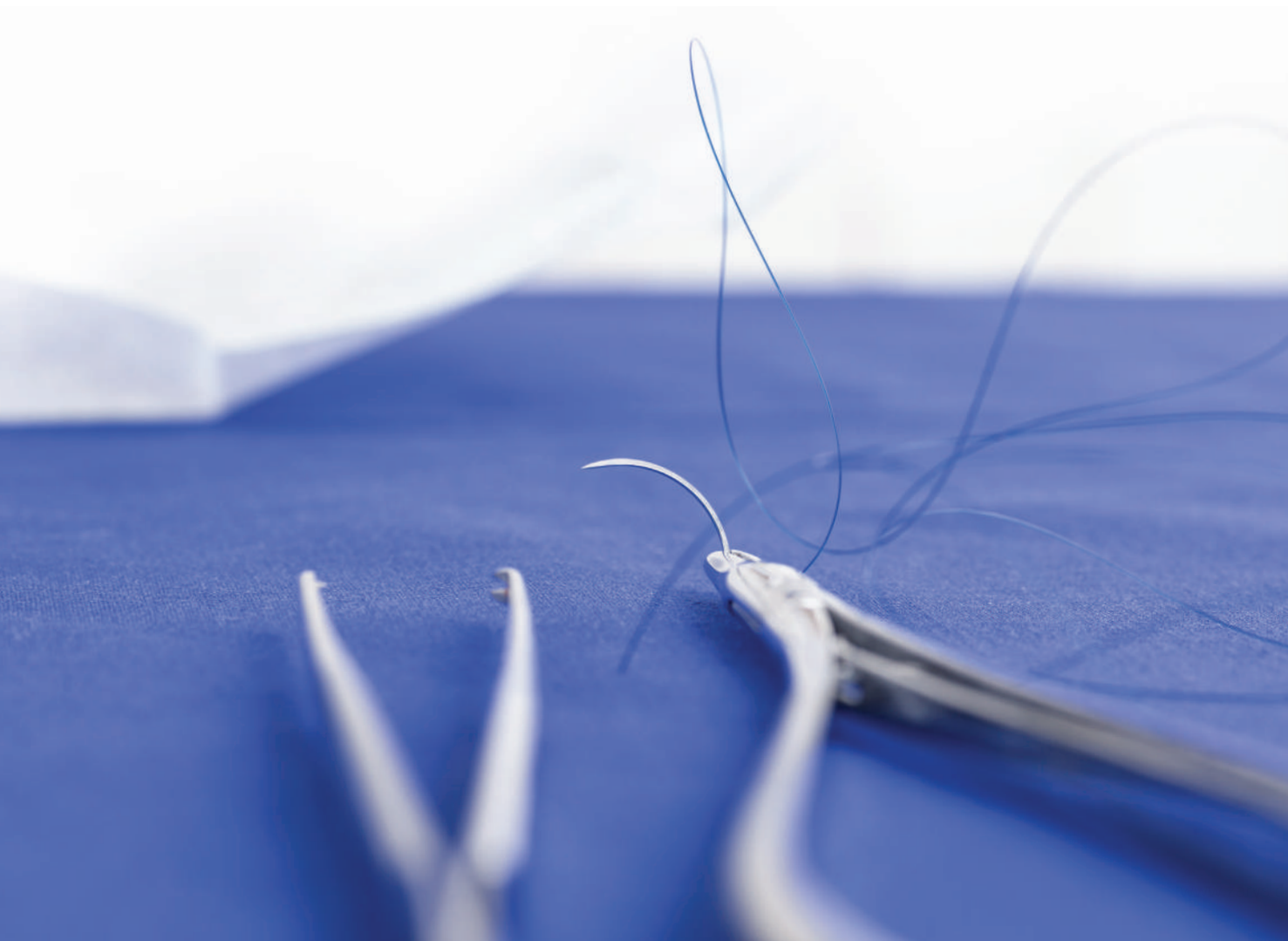
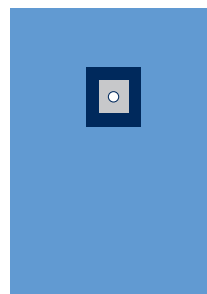



OPERAČNÍ ROUŠKY SPECIALIZOVANÉ ROUŠKY

Veškeré operační roušky zabalené do krytu instrumentačního stolku 150 cm x 190 cm

140



OBEČNÁ CHIRURGIE

BŘIŠNÍ ROUŠKA 1-IF



ref.	rozměry	množství	složka
AT-SD-ABD1-IF-C	200 cm x 320 cm	1 ks	rouška s adhezivním otvorem 25 cm x 30 cm vyplněným incizní fólií, vyztužená



hromadné balení:
20 ks

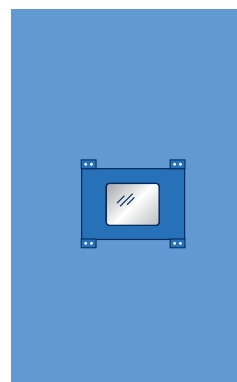

200 x 320 cm

ABDOMINO-PERINEÁLNÍ ROUŠKA 1



ref.	rozměry	množství	složka
AT-SD-ABPER1-S	180/280 cm x 220 cm	1 ks	rouška s integrovanými kryty končetin, adhezivní otvor ve tvaru lichoběžníku 30 cm x 20 cm x 20 cm a perineální otvor 10 cm x 15 cm s krycí klapkou



hromadné balení:
16 ks

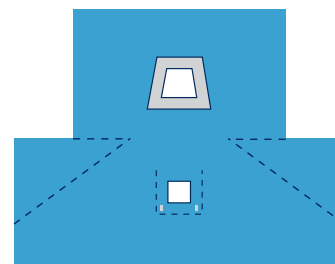

180/280 x 220 cm

LAPAROSKOPICKÁ ROUŠKA 3



ref.	rozměry	množství	složka
AT-SD-LAP3-SP	200/270 cm x 300 cm	1 ks	rouška s integrovanými kryty končetin, adhezivní otvor 25 cm x 30 cm, vyztuženo, s 8 držáky kabelů se suchým zipem



hromadné balení:
12 ks

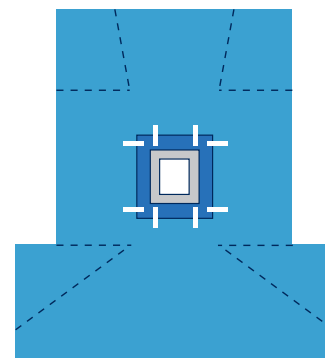

200/270 x 300 cm



ORTOPEDICKÁ ROUŠKA 1



ref.	rozměry	množství	složka
AT-SD-ORT1-SP	150 cm x 250 cm	1 ks	rouška s adhezivním výřezem ve tvaru U 7 cm x 70 cm, vyztužená



hromadné balení:
20 ks

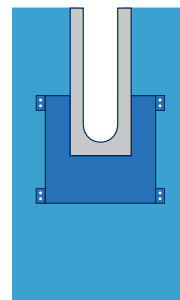

150 x 250 cm

ORTOPEDICKÁ ROUŠKA 2



ref.	rozměry	množství	složka
AT-SD-ORT2-SP	230 cm x 260 cm	1 ks	rouška s adhezivním výřezem ve tvaru U 20 cm x 100 cm, vyztužená



hromadné balení:
16 ks

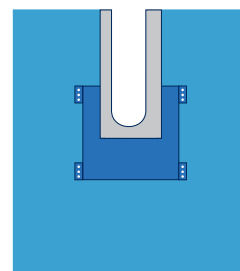

230 x 260 cm

ORTOPEDICKÁ ROUŠKA 3



ref.	rozměry	množství	složka
AT-SD-ORT3-C	150 cm x 200 cm	1 ks	rouška s adhezivním výřezem ve tvaru U 6 cm x 65 cm, vyztužená



hromadné balení:
20 ks

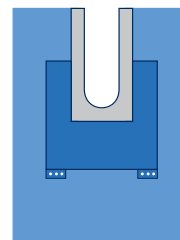

150 x 200 cm

ORTOPEDICKÁ ROUŠKA 4



ref.	rozměry	množství	složka
AT-SD-ORT4-C	200 cm x 260 cm	1 ks	rouška s adhezivním výřezem ve tvaru U 8,5 cm x 85 cm, vyztužená



hromadné balení:
15 ks

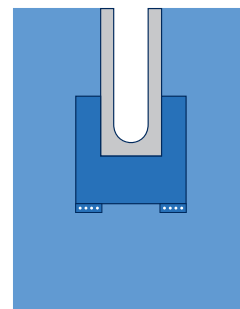

200 x 260 cm

KONČETINOVÁ ROUŠKA 1



ref.	rozměry	množství	složka
AT-SD-EXT1-SP	150 cm x 180 cm	1 ks	rouška s elastickým otvorem ø 3,5 cm, vyztužená



hromadné balení:
24 ks

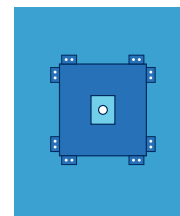

150 x 180 cm

KONČETINOVÁ ROUŠKA 2



ref.	rozměry	množství	složka
AT-SD-EXT2-SP	230 cm x 300 cm	1 ks	rouška s elastickým otvorem ø 3,5 cm, vyztužená



hromadné balení:
18 ks

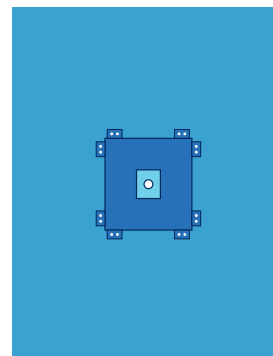

230 x 300 cm

KONČETINOVÁ ROUŠKA 3



ref.	rozměry	množství	složka
AT-SD-EXT3-SP	230 cm x 300 cm	1 ks	rouška s elastickým otvorem, ø 7 cm, vyztužená



hromadné balení:
18 ks

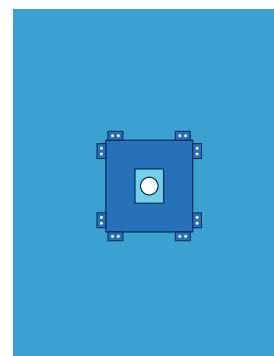

230 x 300 cm

KONČETINOVÁ ROUŠKA 4



ref.	rozměry	množství	složka
AT-SD-EXT4-C	200 cm x 320 cm	1 ks	rouška s elastickým otvorem 6 cm x 8 cm, vyztužená



hromadné balení:
15 ks

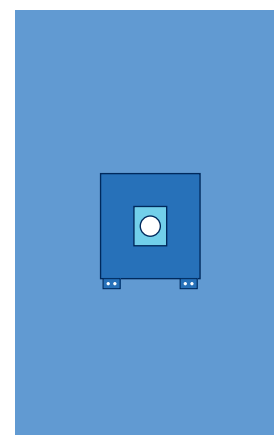

200 x 320 cm

KONČETINOVÁ ROUŠKA 5



ref.	rozměry	množství	složka
AT-SD-EXT5-C	200 cm x 300 cm	1 ks	rouška s elastickým otvorem ø 3,5 cm, vyztužená



hromadné balení:
20 ks

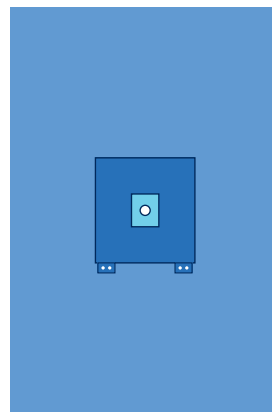

200 x 300 cm



GYNEKOLOGIE A UROLOGIE

GYNEKOLOGICKÁ ROUŠKA 1



ref.	rozměry	množství	složka
AT-SD-GYN1-S	160/240cm x 180cm	1 ks	rouška s integrovanými končetinovými kryty, adhezivní perineální otvor 10 cm x 15 cm



hromadné balení:
16 ks

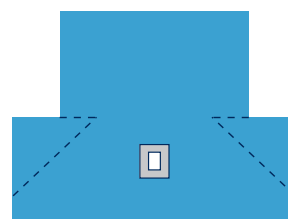

160/240 x 180 cm

GYNEKOLOGICKÁ ROUŠKA 2



ref.	rozměry	množství	složka
AT-SD-GYN2-S	160/240cm x 180cm	1 ks	rouška s integrovanými končetinovými kryty, adhezivní perineální otvor 10 cm x 15 cm, integrovaný vak pro sběr tekutin 35 cm x 50 cm s tvarovatelnou formou, filtrem a hadičkovým portem



hromadné balení:
8 ks

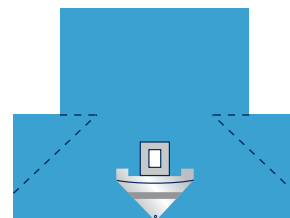

160/240 x 180 cm

PORODNICKÁ ROUŠKA 1



ref.	rozměry	množství	složka
AT-SD-DEL1-SP	114 cm x 150 cm	1 ks	porodnická rouška s integrovaným vakem pro sběr tekutin 78 cm x 80 cm s tvarovatelnou formou, filtrem a hadičkovým portem, vyztuženo



hromadné balení:
45 ks



bez krytu na
instrumentační
stolek

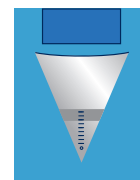

114 x 150 cm

STERILNÍ KRYT NA STOLEK MAYO, VYZTUŽENÝ – ČERVENÝ

ref.	rozměry	balicí jednotka
AT-SD-S 2 RED	80 cm x 140 cm	1 ks



hromadné balení:
80 ks



BESTSELLER

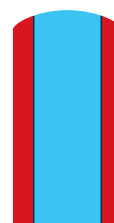

80 x 140 cm

STERILNÍ SADA KONČETINOVÉHO KRYTÍ

ref.	rozměry	balicí jednotka
AT-SD-S 9	70 cm x 120 cm	2 ks



hromadné balení:
20 souprav



2x

70 x 120 cm

STERILNÍ KONČETINOVÉ KRYTÍ

ref.	rozměry	balicí jednotka	 hromadné balení
AT-SD-S 6	30 cm x 60 cm	1 ks + OP páska 10 cm x 50 cm	200 ks
AT-SD-S 7	30 cm x 80 cm	1 ks + OP páska 10 cm x 50 cm	120 ks
AT-SD-S 8	35 cm x 120 cm	1 ks + OP páska 10 cm x 50 cm	100 ks

KRYTY NA VIDEOKABELY – PERFOROVANÉ, SE 2 ADHEZIVNÍMI PÁSKAMI

ref.	rozměry	balicí jednotka	 hromadné balení
AT-SP-S 3	14 cm x 250 cm	1 ks	160 ks
AT-SP-S 4	16 cm x 200 cm	1 ks	200 ks
AT-SP-S 5	16 cm x 250 cm	1 ks	160 ks
AT-SP-S 6	16 cm x 300 cm	1 ks	200 ks



sterilní krytí na kameru



BESTSELLER

STERILNÍ KRYTY NA VIDEOKABELY – NEPERFOROVANÉ, BEZ ADHEZIVNÍ PÁSKY

ref.	rozměry	balicí jednotka
AT-SP-S 7	7 cm x 120 cm	1 ks



hromadné balení:
200 ks



7 x 120 cm

STERILNÍ KRYTY NA VIDEOKABELY – NEPERFOROVANÉ, S ADHEZIVNÍ PÁSKOU

ref.	rozměry	balicí jednotka
AT-SP-S 8	7 cm x 170 cm	1 ks



hromadné balení:
200 ks



7 x 170 cm

145

STERILNÍ KRUHOVÉ KRYTY S PÁSKAMI NA ZDRAVOTNICKÉ PROSTŘEDKY

ref.	rozměry v nataženém stavu	maximální velikost krytého prostředku	balení jednotka	 hromadné balení
AT-SP-S 9	65 cm x 85 cm	35 cm x 45 cm	1 ks	200 ks
AT-SP-S 10	85 cm x 85 cm	50 cm x 50 cm	1 ks	100 ks
AT-SP-S 11	105 cm x 105 cm	60 cm x 60 cm	1 ks	100 ks
AT-SP-S 12	120 cm x 120 cm	70 cm x 70 cm	1 ks	100 ks
AT-SP-S 13	140 cm x 140 cm	80 cm x 80 cm	1 ks	50 ks

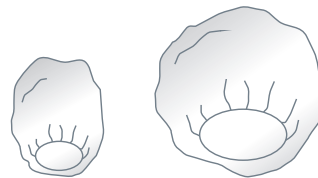

STERILNÍ OBDÉLNÍKOVÉ KRYTY S PÁSKAMI NA ZDRAVOTNICKÉ PROSTŘEDKY

ref.	rozměry	balicí jednotka	 hromadné balení
AT-SP-S 14	70 cm x 80 cm	1 ks	100 ks
AT-SP-S 15	90 cm x 100 cm	1 ks	50 ks
AT-SP-S 16	80 cm x 150 cm	1 ks	50 ks

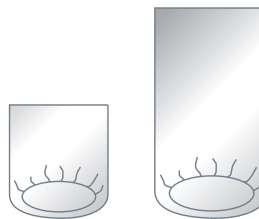

silná PE fólie
65 µm

STERILNÍ SADA KRYTÍ NA C-RAMENO

ref.	rozměry	balicí jednotka
AT-SP-S 17	100 cm x 160 cm 80 cm x 150 cm 3 cm x 100 cm	1 souprava



hromadné balení:
32 souprav



silná PE fólie
65 µm

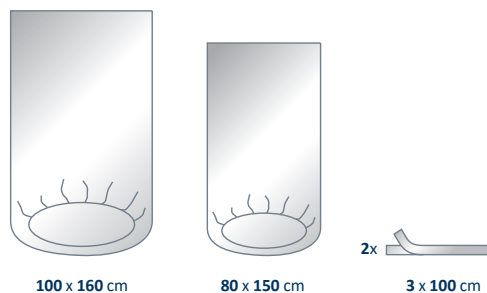

100 x 160 cm

80 x 150 cm

2x

3 x 100 cm

STERILNÍ SADA KRYTÍ NA PAŽNÍ DESKU

ref.	rozměry	balicí jednotka
AT-AC	35 cm x 75 cm	2 ks



hromadné balení:
80 souprav



2x

35 x 75 cm

STERILNÍ CHIRURGICKÉ PÁSKY

ref.	rozměry	popis	balicí jednotka	 hromadné balení
AT-SP-S 1	10 cm x 50 cm	chirurgická páska, OP páska	1 ks	1100 ks
AT-SP-S 2	2 cm x 22 cm	chirurgická páska, se suchým zipem	1 ks	100 ks

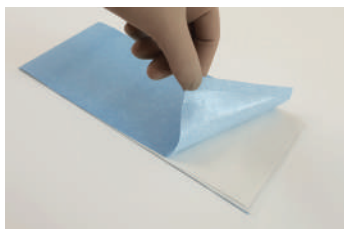
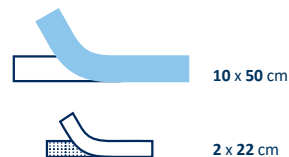

OP páska

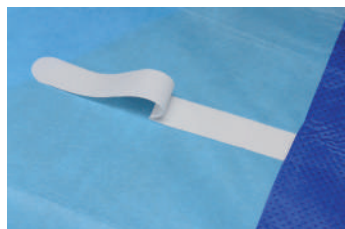

chirurgická páska se suchým zipem

STERILNÍ ADHEZIVNÍ VAKY

ref.	rozměry	popis	balicí jednotka	 hromadné balení
AT-SP-S 20	30 cm x 40 cm	adhezivní vak, jednokomorový	1 ks	180 ks
AT-SP-S 21	50 cm x 60 cm	adhezivní vak, jednokomorový	1 ks	180 ks
AT-SP-S 22	40 cm x 30 cm	adhezivní vak, dvojkomorový 15 cm x 30 cm levá komora 25 cm x 30 cm pravá komora		250 ks

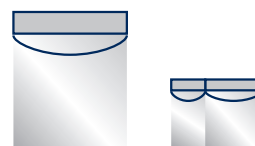
STERILNÍ ADHEZIVNÍ VAK PRO SBĚR TEKUTINY

ref.	rozměry	balicí jednotka	popis
AT-SP-S 19	50 cm x 50 cm	1 ks	kónický vak s filtrem a hadičkovým portem

 hromadné balení:
65 ks

STERILNÍ ABSORPČNÍ ROUŠKA

ref.	rozměry	balicí jednotka
AT-HT	40 cm x 40 cm	1 ks



40 x 40 cm



hromadné balení:
500 ks



vyrobeno z buničiny

147

STERILNÍ INCIZNÍ FÓLIE elastoFILM

ref.	celkové rozměry	adhezivní pole rozměry	balicí jednotka	hromadné balení
808067	56 cm x 84 cm	56 cm x 78 cm	1 ks	6 ks
808066	40 cm x 42 cm	40 cm x 36 cm	1 ks	20 ks
808065	45 cm x 55 cm	45 cm x 49 cm	1 ks	20 ks
808064	45 cm x 28 cm	45 cm x 22 cm	1 ks	20 ks
808063	30 cm x 28 cm	30 cm x 22 cm	1 ks	20 ks
808062	15 cm x 28 cm	15 cm x 22 cm	1 ks	40 ks
808061	14 cm x 25 cm	14 cm x 21 cm	1 ks	40 ks
805018	55 cm x 55 cm	55 cm x 51 cm	1 ks	20 ks
805025	30 cm x 40 cm	30 cm x 36 cm	1 ks	20 ks
805016	20 cm x 30 cm	20 cm x 26 cm	1 ks	30 ks



nestříhat
incizní fólii



- tenká incizní fólie je vyrobená z polyuretanu
- flexibilní
- perfektně se přizpůsobí tělu pacienta
- dvojitě balená: vnější papír-fólie, vnitřní papír



BUNIČINA

Buničina je pevná látka s typicky vláknitou strukturou. Při průmyslové výrobě buničinových vláken se používá dvoukrokový postup, který byl vyvinut v roce 1892. Surová buničina se používá v různých průmyslových odvětvích jako textilie a papír a také k výrobě exploziv.



CHIRURGICKÉ SADY

WWW.ZARYS.CZ





AT-S-BASIC1-S ZÁKLADNÍ SADA 1

množství	rozměry	složka
1 ks	75 cm x 90 cm	rouška s centrálním adhezivním otvorem
1 ks	10 cm x 17 cm	podnos
10 ks	10 cm x 10 cm	gázový tampon
5 ks	30 cm x 30 cm	gázová kulička
1 ks	100 cm x 150 cm	kryt na instrumentační stolek, vyztužený



hromadné balení:
28 souprav

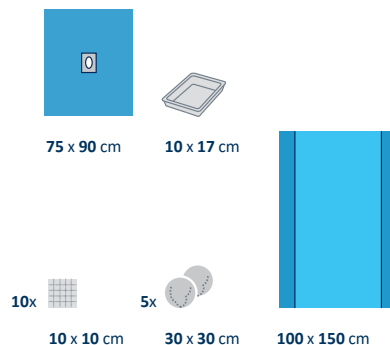

AT-S-UNI1-S UNIVERZÁLNÍ SADA 1

množství	rozměry	složka
4 ks	75 cm x 90 cm	rouška s adhezivním okrajem
1 ks	150 cm x 190 cm	kryt na instrumentační stolek, vyztužený



hromadné balení:
50 souprav

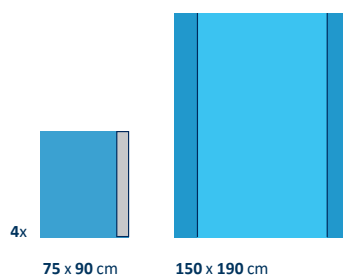

AT-S-UNI2-S UNIVERZÁLNÍ SADA 2

množství	rozměry	složka
2 ks	150 cm x 180 cm	rouška s adhezivním okrajem
2 ks	75 cm x 90 cm	rouška s adhezivním okrajem
4 ks	30 cm x 30 cm	absorpční utěrka
1 ks	150 cm x 190 cm	kryt na instrumentační stolek, vyztužený



hromadné balení:
20 souprav

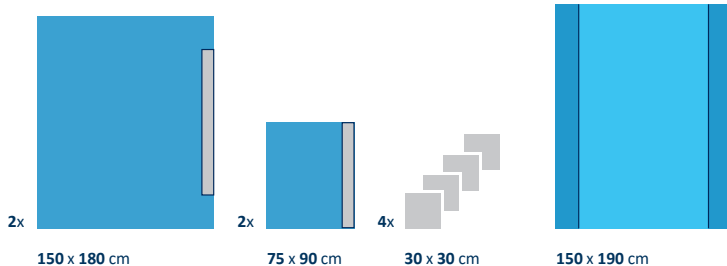

AT-S-UNI4-C UNIVERZÁLNÍ SADA 4

množství	rozměry	složka
1 ks	170 cm x 240 cm	rouška s adhezivním okrajem, vyztužená
1 ks	170 cm x 180 cm	rouška s adhezivním okrajem, vyztužená
2 ks	75 cm x 90 cm	vysoce absorpční rouška s adhezivním okrajem
4 ks	30 cm x 30 cm	absorpční utěrka
1 ks	10 cm x 50 cm	OP páska
1 ks	80 cm x 140 cm	kryt na stolek Mayo, vyztužený – červený
1 ks	150 cm x 190 cm	kryt na instrumentační stolek, vyztužený



hromadné balení:
10 souprav



hydrofobní
materiál SMS



vysoce absorpční
materiál

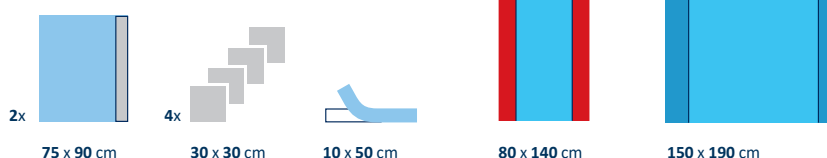
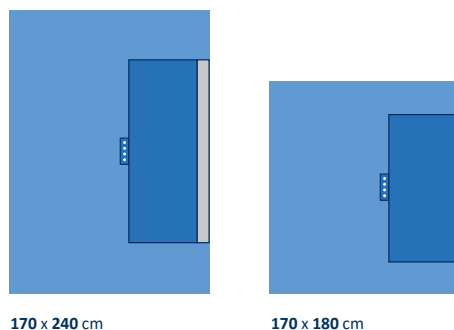

kryt na stolek Mayo, vyztužený – červený

AT-S-UNI5-S
UNIVERZÁLNÍ SADA 5

množství	rozměry	složka
1 ks	150 cm x 240 cm	rouška s adhezivním okrajem
1 ks	180 cm x 180 cm	rouška s adhezivním okrajem
2 ks	75 cm x 90 cm	rouška s adhezivním okrajem
4 ks	30,5 cm x 34 cm	absorpční utěrka
1 ks	10 cm x 50 cm	OP páska
1 ks	80 cm x 145 cm	kryt na stolek Mayo, vyztužený
1 ks	150 cm x 190 cm	kryt na instrumentační stolek, vyztužený

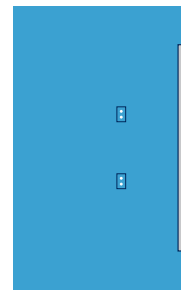

150 x 240 cm

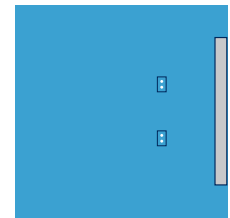

180 x 180 cm



 hromadné balení:
10 souprav

BESTSELLER

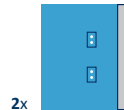
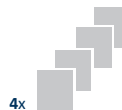

držák kabelů

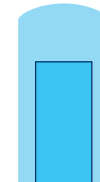
 2x
75 x 90 cm

 4x
30,5 x 34 cm

10 x 50 cm

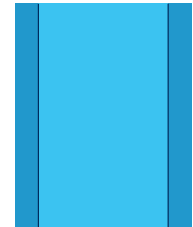

80 x 145 cm



150 x 190 cm

AT-S-UNI6-SP
UNIVERZÁLNÍ SADA 6

množství	rozměry	složka
1 ks	150 cm x 240 cm	rouška s adhezivním okrajem, vyztužená
1 ks	180 cm x 180 cm	rouška s adhezivním okrajem, vyztužená
2 ks	75 cm x 90 cm	rouška s adhezivním okrajem, vyztužená
4 ks	30,5 cm x 34 cm	absorpční utěrka
1 ks	10 cm x 50 cm	OP páska
1 ks	80 cm x 145 cm	kryt na stolek Mayo, vyztužený
1 ks	150 cm x 190 cm	kryt na instrumentační stolek, vyztužený

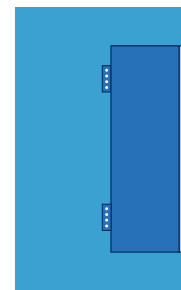

150 x 240 cm

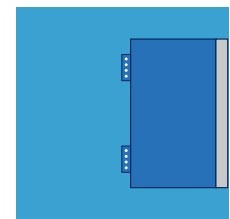

180 x 180 cm

 hromadné balení:
9 souprav

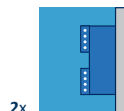
 vysoce absorpční
materiál

 2x
75 x 90 cm

 4x
30,5 x 34 cm

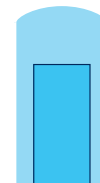
10 x 50 cm

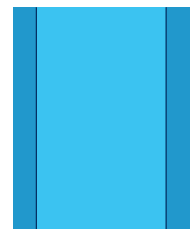

80 x 145 cm



150 x 190 cm

AT-S-UNI7-C
UNIVERZÁLNÍ SADA 7

množství	rozměry	složka
1 ks	150 cm x 240 cm	rouška s adhezivním okrajem
1 ks	180 cm x 180 cm	rouška s adhezivním okrajem
2 ks	75 cm x 90 cm	rouška s adhezivním okrajem
4 ks	30,5 cm x 34 cm	absorpční utěrka
1 ks	10 cm x 50 cm	OP páska
1 ks	80 cm x 145 cm	kryt na stolek Mayo, vyztužený
1 ks	150 cm x 190 cm	kryt na instrumentační stolek, vyztužený

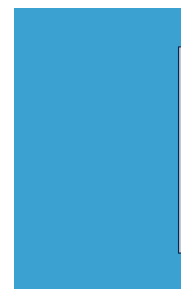

150 x 240 cm

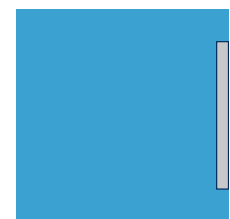

180 x 180 cm



 hromadné balení:
9 souprav

 3vrstvé roušky
PREMIUM

 2x
75 x 90 cm

 4x
30,5 x 34 cm

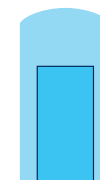
10 x 50 cm



80 x 145 cm

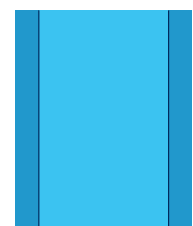

150 x 190 cm

AT-S-UNI8-C UNIVERZÁLNÍ SADA 8

množství	rozměry	složka
1 ks	150 cm x 240 cm	rouška s adhezivním okrajem, vyztužená
1 ks	180 cm x 180 cm	rouška s adhezivním okrajem, vyztužená
2 ks	75 cm x 90 cm	rouška s adhezivním okrajem, vyztužená
4 ks	30,5 cm x 34 cm	absorpční utěrka
1 ks	10 cm x 50 cm	OP páska
1 ks	80 cm x 145 cm	kryt na stolek Mayo, vyztužený
1 ks	150 cm x 190 cm	kryt na instrumentační stolek, vyztužený

 hromadné balení:
7 souprav

 3vrstvé roušky
PREMIUM

 vysoce absorpční
materiál

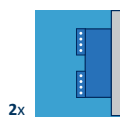

2x 75 x 90 cm

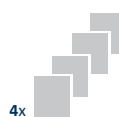

4x 30,5 x 34 cm



10 x 50 cm

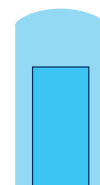

80 x 145 cm

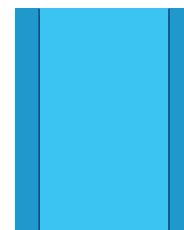

150 x 190 cm

150 x 240 cm

180 x 180 cm

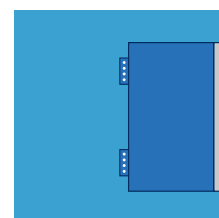
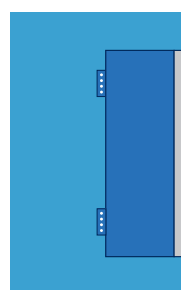

AT-S-UNI9-SP PEDIATRICKÁ UNIVERZÁLNÍ SADA 9

množství	rozměry	složka
1 ks	150 cm x 240 cm	rouška s adhezivním okrajem
1 ks	180 cm x 180 cm	rouška s adhezivním okrajem
2 ks	75 cm x 75 cm	rouška s adhezivním okrajem, vyztužená
4 ks	30,5 cm x 34 cm	absorpční utěrka
1 ks	10 cm x 50 cm	OP páska
1 ks	80 cm x 145 cm	kryt na stolek Mayo, vyztužený
1 ks	150 cm x 190 cm	kryt na instrumentační stolek, vyztužený

 hromadné balení:
10 souprav

 pediatrická
sada



tenčí páska v rouškách – 2,5 cm

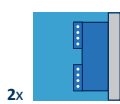

2x 75 x 75 cm



4x 30,5 x 34 cm



10 x 50 cm

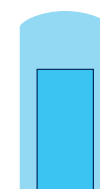

80 x 145 cm

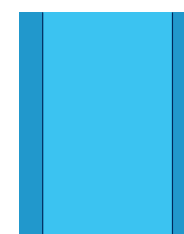

150 x 190 cm

150 x 240 cm

180 x 180 cm

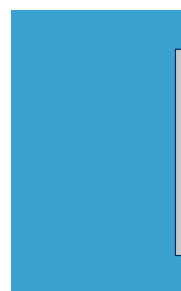

AT-S-UNI10-S UNIVERZÁLNÍ SADA 10

množství	rozměry	složka
1 ks	150 cm x 230 cm	rouška s adhezivním okrajem
1 ks	150 cm x 180 cm	rouška s adhezivním okrajem
2 ks	75 cm x 90 cm	rouška s adhezivním okrajem
4 ks	30,5 cm x 34 cm	absorpční utěrka
1 ks	10 cm x 50 cm	OP páska
1 ks	80 cm x 145 cm	kryt na stolek Mayo, vyztužený
1 ks	150 cm x 190 cm	kryt na instrumentační stolek, vyztužený

 hromadné balení:
10 souprav

 ekonomická
verze

 **BESTSELLER**

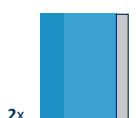

2x 75 x 90 cm



4x 30,5 x 34 cm



10 x 50 cm

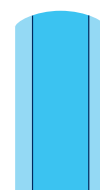

80 x 145 cm



150 x 180 cm

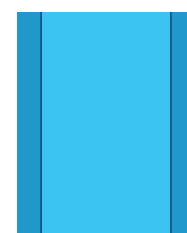

150 x 190 cm

150 x 230 cm

AT-S-UNI5-G-S UNIVERZÁLNÍ SADA 5-G

nové

množství	rozměry	složka
1 ks	150 cm x 240 cm	rouška s adhezivním okrajem
1 ks	180 cm x 180 cm	rouška s adhezivním okrajem
2 ks	75 cm x 90 cm	rouška s adhezivním okrajem
4 ks	30,5 cm x 34 cm	absorpční utěrka
1 ks	10 cm x 50 cm	OP páska
1 ks	80 cm x 145 cm	kryt na stolec Mayo, vyztužený
1 ks	150 cm x 190 cm	kryt na instrumentační stolec, vyztužený
1 ks	L	operační plášť STANDARD
2 ks	XL	operační plášť STANDARD

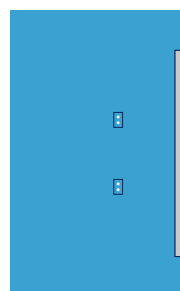

150 x 240 cm

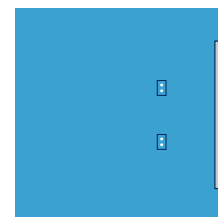

180 x 180 cm



hromadné balení:
5 souprav

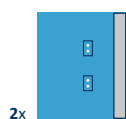

2x 75 x 90 cm

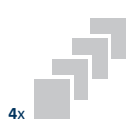

4x 30,5 x 34 cm



10 x 50 cm

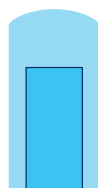

80 x 145 cm

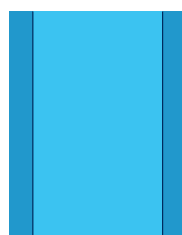

150 x 190 cm

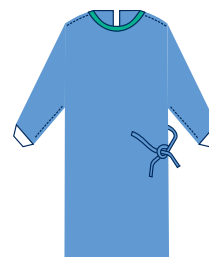

L

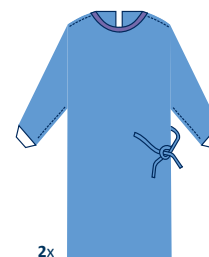

2x XL

AT-S-UNI5-GP-S UNIVERZÁLNÍ SADA 5-GP

nové

množství	rozměry	složka
1 ks	150 cm x 240 cm	rouška s adhezivním okrajem
1 ks	180 cm x 180 cm	rouška s adhezivním okrajem
2 ks	75 cm x 90 cm	rouška s adhezivním okrajem
4 ks	30,5 cm x 34 cm	absorpční utěrka
1 ks	10 cm x 50 cm	OP páska
1 ks	80 cm x 145 cm	kryt na stolec Mayo, vyztužený
1 ks	150 cm x 190 cm	kryt na instrumentační stolec, vyztužený
1 ks	XL	operační plášť STANDARD
1 ks	XXL	operační plášť, vyztužený STANDARD PLUS
1 ks	30 cm x 40 cm	adhezivní vak, jednodukomorový

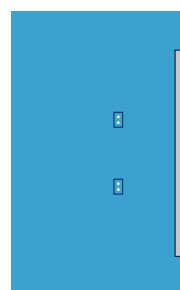

150 x 240 cm

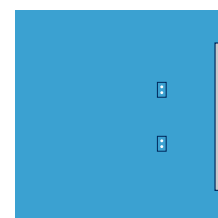

180 x 180 cm



hromadné balení:
6 souprav

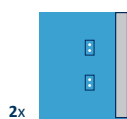

75 x 90 cm

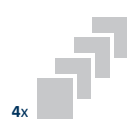

30,5 x 34 cm



10 x 50 cm



30 x 40 cm

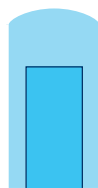

80 x 145 cm

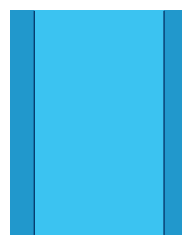

150 x 190 cm

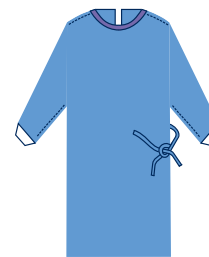

XL

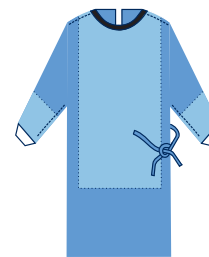

XXL



OBEČNÁ CHIRURGIE

AT-S-ABD1-IF-C BŘIŠNÍ SADA 1-IF

množství	rozměry	složka
1 ks	200 cm x 320 cm	rouška s adhezivním otvorem 25 cm x 30 cm, vyplněný incizní fólií, vyztužená
4 ks	30 cm x 30 cm	absorpční utěrka
1 ks	10 cm x 50 cm	OP páska
1 ks	80 cm x 140 cm	kryt na stolek Mayo, vyztužený – červený
1 ks	150 cm x 190 cm	kryt na instrumentační stolek, vyztužený

 hromadné balení:
10 souprav

 hydrofobní
materiál SMS

 vysoce absorpční
materiál

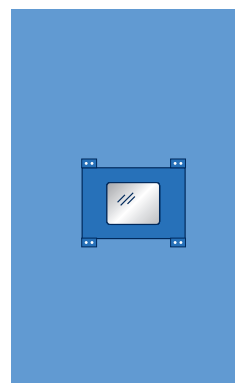

200 x 320 cm



4x 30 x 30 cm



10 x 50 cm

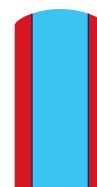

80 x 140 cm

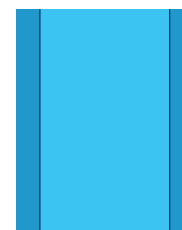

150 x 190 cm

AT-S-ABPER1-S ABDOMINO-PERINEÁLNÍ SADA 1

množství	rozměry	složka
1 ks	180/280 cm x 220 cm	rouška s integrovanými kryty končetin, adhezivní otvor ve tvaru lichoběžníku 30 cm x 20 cm x 20 cm a perineální otvor 10 cm x 15 cm s krycí klapkou
4 ks	30 cm x 30 cm	absorpční utěrka
1 ks	10 cm x 50 cm	OP páska
1 ks	2 cm x 22 cm	chirurgická páska, se suchým zipem
1 ks	14 cm x 250 cm	kryt na videokabely
1 ks	80 cm x 140 cm	kryt na stolek Mayo, vyztužený – červený
1 ks	150 cm x 190 cm	kryt na instrumentační stolek, vyztužený

 hromadné balení:
10 souprav

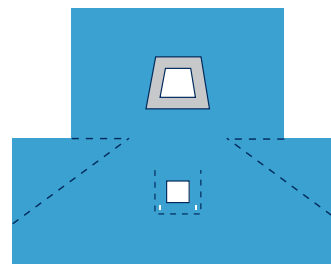

180/280x220cm



4x 30 x 30 cm



10 x 50 cm



2 x 22 cm



14 x 250 cm



80 x 140 cm

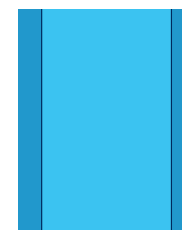

150 x 190 cm

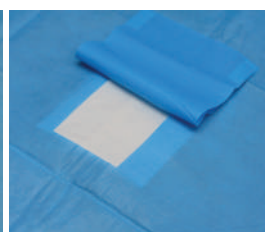
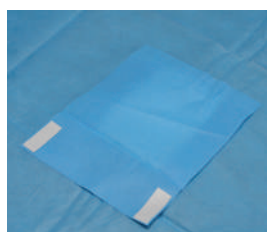
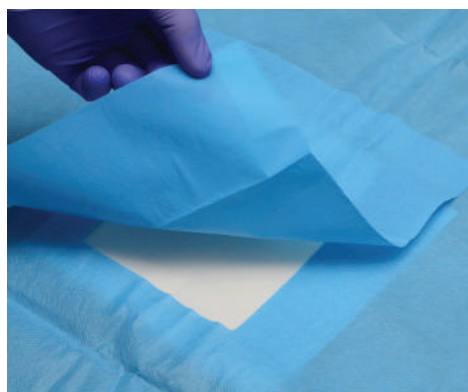

poutko k zajištění otvoru

AT-S-LAP1-IF-C LAPAROSKOPICKÁ SADA 1-IF

množství	rozměry	složka
1 ks	200 cm x 260 cm	rouška ve tvaru T s adhezivním otvorem 30 cm x 30 cm, vyplněno incizní fólií
4 ks	30 cm x 30 cm	absorpční utěrka
1 ks	10 cm x 50 cm	OP páska
1 ks	14 cm x 250 cm	kryt na videokabely
2 ks	70 cm x 120 cm	končetinové krytí
1 ks	80 cm x 140 cm	kryt na stolec Mayo, vyztužený – červený
1 ks	150 cm x 190 cm	kryt na instrumentační stolec, vyztužený



hromadné balení:
12 souprav



hydrofobní
materiál SMS

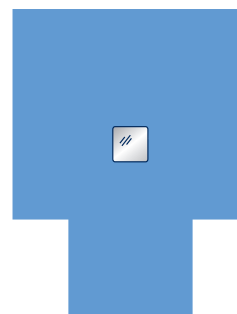

200 x 260 cm

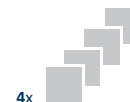

4x

30 x 30 cm



10 x 50 cm



14 x 250 cm

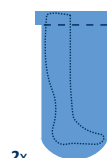

2x

70 x 120 cm



80 x 140 cm

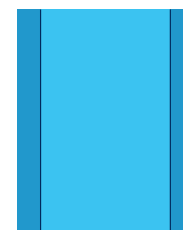

150 x 190 cm

AT-S-LAP2-SP LAPAROSKOPICKÁ SADA 2

množství	rozměry	složka
1 ks	200/270 cm x 300 cm	rouška s integrovanými kryty končetin, adhezivní otvor 25 cm x 30 cm, vyztužená, s 8 držáky kabelů se suchým zipem
4 ks	30 cm x 30 cm	absorpční utěrka
1 ks	10 cm x 50 cm	OP páska
1 ks	2 cm x 22 cm	chirurgická páska, se suchým zipem
1 ks	14 cm x 250 cm	kryt na videokabely
1 ks	80 cm x 140 cm	kryt na stolec Mayo, vyztužený – červený
1 ks	150 cm x 190 cm	kryt na instrumentační stolec, vyztužený



hromadné balení:
10 souprav



vysoce absorpční
materiál

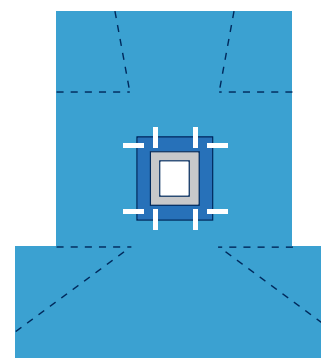

200/270x300cm



4x

30 x 30 cm



držáky kabelů, se suchým zipem



10 x 50 cm



2 x 22 cm



14 x 250 cm



80 x 140 cm

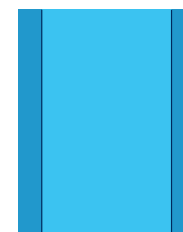

150 x 190 cm

AT-S-LAP3-C LAPAROSKOPICKÁ SADA 3

množství	rozměry	složka
1 ks	200/270 cm x 300 cm	rouška s integrovanými krytými končetinami, adhezivní otvor 25 cm x 30 cm, vyztužená, s 8 držáky kabelů se suchým zipem
4 ks	30 cm x 30 cm	absorpční utěrka
1 ks	10 cm x 50 cm	OP páska
1 ks	2 cm x 22 cm	chirurgická páska, se suchým zipem
1 ks	14 cm x 250 cm	kryt na videokabely
1 ks	30 cm x 40 cm	adhezivní vak, jednodukový
1 ks	80 cm x 140 cm	kryt na stůl Mayo, vyztužený – červený
1 ks	150 cm x 190 cm	kryt na instrumentační stůl, vyztužený

hromadné balení:
12 souprav

hydrofobní
materiál SMS

vysoce absorpční
materiál

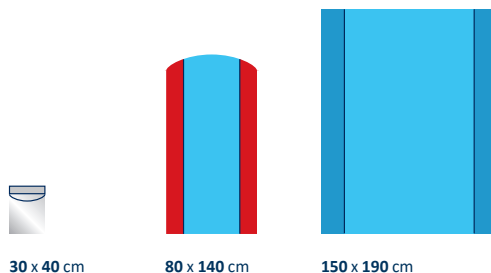
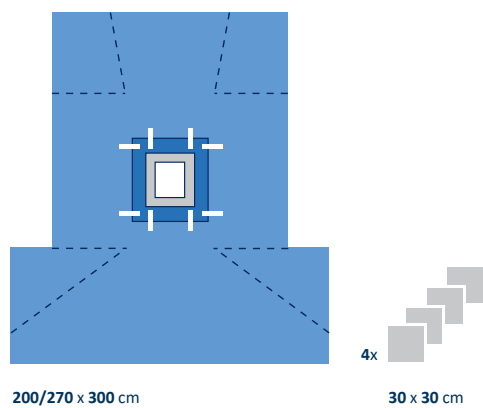
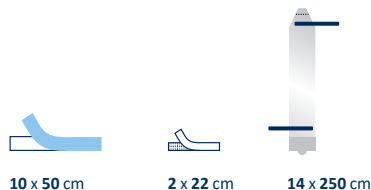

AT-S-VAR1-S SADA PRO VARIKÓZNÍ ŽÍLY 1

množství	rozměry	složka
1 ks	200 cm x 260 cm	rouška s adhezivním výřezem ve tvaru U, 8,5 cm x 85 cm
1 ks	160 cm x 180 cm	rouška s adhezivním okrajem
4 ks	30 cm x 30 cm	absorpční utěrka
1 ks	80 cm x 140 cm	kryt na stůl Mayo, vyztužený – červený
1 ks	150 cm x 190 cm	kryt na instrumentační stůl, vyztužený

hromadné balení:
10 souprav

rouška s výřezem
tvaru U

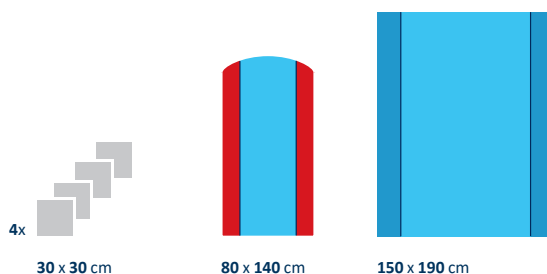
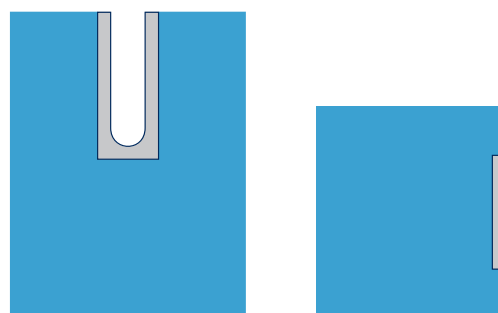

AT-S-VAR2-C SADA PRO VARIKÓZNÍ ŽÍLY 2

množství	rozměry	složka
1 ks	200 cm x 260 cm	rouška s adhezivním výřezem tvaru U, 8,5 cm x 95 cm, integrované krytí genitální oblasti, vyztužená
1 ks	170 cm x 180 cm	rouška s adhezivním okrajem, vyztužená
4 ks	30 cm x 30 cm	absorpční utěrka
1 ks	80 cm x 140 cm	kryt na stůl Mayo, vyztužený – červený
1 ks	150 cm x 190 cm	kryt na instrumentační stůl, vyztužený

hromadné balení:
10 souprav

hydrofobní
materiál SMS

integrované krytí
genitální oblasti

rouška s výřezem
tvaru U

vysoce absorpční
materiál

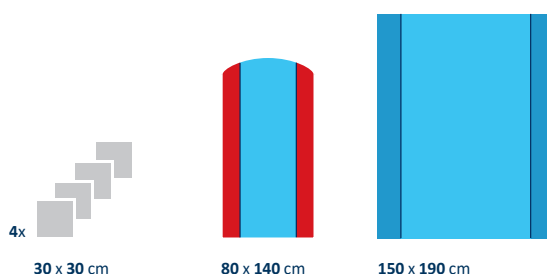
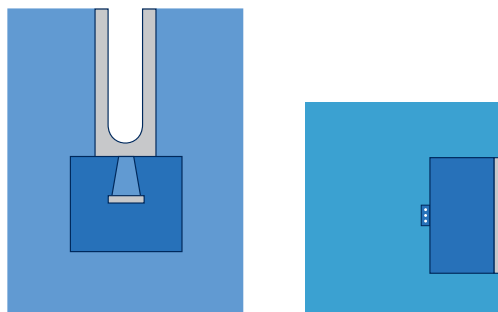



ORTOPEDIE A TRAUMATOLOGIE

156

AT-S-EXT1-C KONČETINOVÁ SADA 1

množství	rozměry	složka
1 ks	200 cm x 300 cm	rouška s elastickým otvorem, \varnothing 3,5 cm, vyztužená
1 ks	80 cm x 140 cm	kryt na stolek Mayo, vyztužený – červený
1 ks	150 cm x 190 cm	kryt na instrumentační stolek, vyztužený



hromadné balení:
12 souprav



vysoce absorpční
materiál



hydrofobní
materiál SMS



záškrtek
na končetině

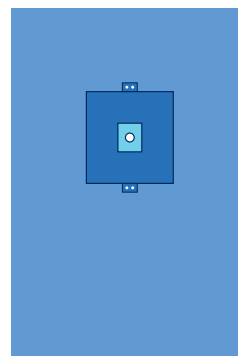

200 x 300 cm



80 x 140 cm

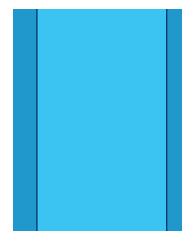

150 x 190 cm

AT-S-EXT2-C KONČETINOVÁ SADA 2

množství	rozměry	složka
1 ks	200 cm x 300 cm	rouška s elastickým otvorem \varnothing 3,5 cm, vyztužená
1 ks	160 cm x 180 cm	rouška s adhezivním okrajem
4 ks	30 cm x 30 cm	absorpční utěrka
1 ks	10 cm x 50 cm	OP páska
1 ks	80 cm x 140 cm	kryt na stolek Mayo, vyztužený – červený
1 ks	150 cm x 190 cm	kryt na instrumentační stolek, vyztužený



hromadné balení:
8 souprav



vysoce absorpční
materiál



hydrofobní
materiál SMS



záškrtek
na končetině

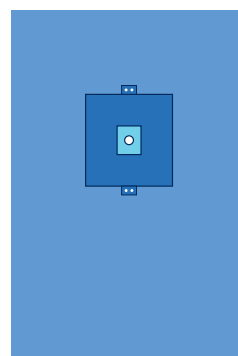

200 x 300 cm

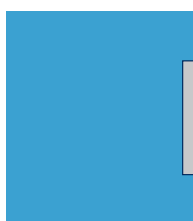

160 x 180 cm



4x
30 x 30 cm



10 x 50 cm



80 x 140 cm

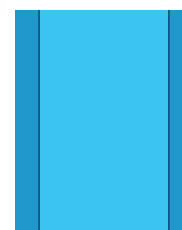

150 x 190 cm

AT-S-ART1-C ARTROSKOPICKÁ SADA 1

množství	rozměry	složka
1 ks	200 cm x 320 cm	rouška s elastickým otvorem 6 cm x 8 cm, vyztužená
4 ks	30 cm x 30 cm	absorpční utěrka
1 ks	10 cm x 50 cm	OP páska
1 ks	30 cm x 60 cm	elastické končetinové krytí
1 ks	80 cm x 140 cm	kryt na stolec Mayo, vyztužený – červený
1 ks	150 cm x 190 cm	kryt na instrumentační stolec, vyztužený

 hromadné balení:
14 souprav

 hydrofobní
materiál SMS

 vysoce absorpční
materiál

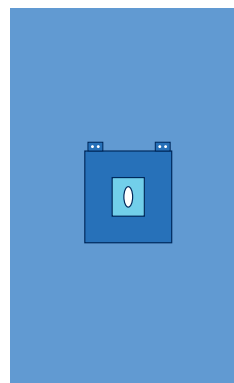

200 x 320 cm

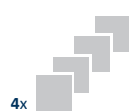

4x 30 x 30 cm



10 x 50 cm



30 x 60 cm



80 x 140 cm

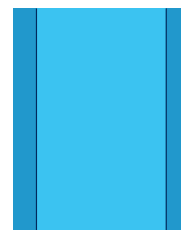

150 x 190 cm

AT-S-ART2-C ARTROSKOPICKÁ SADA 2

množství	rozměry	složka
1 ks	200 cm x 320 cm	rouška s elastickým otvorem 6 cm x 8 cm, vyztužená
2 ks	30 cm x 30 cm	absorpční utěrka
2 ks	10 cm x 50 cm	OP páska
1 ks	14 cm x 250 cm	kryt na videokabely
1 ks	30 cm x 60 cm	elastické končetinové krytí
1 ks	60 cm x 100 cm	vak ke sběru tekutin s elastickým otvorem, tvarovatelná forma a hadičkový port
1 ks	80 cm x 140 cm	kryt na stolec Mayo, vyztužený – červený
1 ks	150 cm x 190 cm	kryt na instrumentační stolec, vyztužený

 hromadné balení:
14 souprav

 hydrofobní
materiál SMS

 vysoce absorpční
materiál

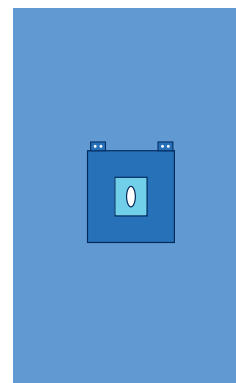

200 x 320 cm

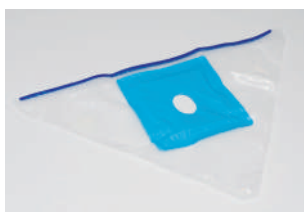

artroskopický vak



2x 30 x 30 cm



2x 10 x 50 cm



14 x 250 cm



30 x 60 cm



60 x 100 cm



80 x 140 cm

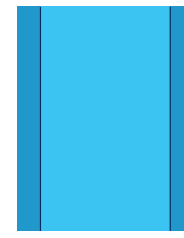

150 x 190 cm

AT-S-ART2-IP-C ARTROSKOPICKÁ SADA 2-IP

množství	rozměry	složka
1 ks	200 cm x 320 cm	rouška s elastickým otvorem 6 cm x 8 cm, integrovaný vak pro sběr tekutin, vyztužená
2 ks	30 cm x 30 cm	absorpční utěrka
3 ks	10 cm x 50 cm	OP páska
1 ks	14 cm x 250 cm	kryt na videokabely
1 ks	30 cm x 60 cm	elastické končetinové krytí
1 ks	80 cm x 140 cm	kryt na stolec Mayo, vyztužený – červený
1 ks	150 cm x 190 cm	kryt na instrumentační stolec, vyztužený



hromadné balení:
10 souprav



hydrofobní
materiál SMS



vysoce absorpční
materiál

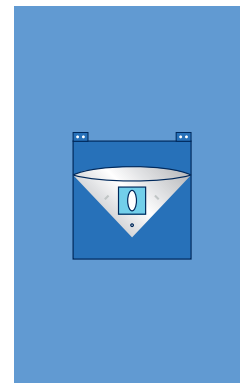

200 x 320 cm

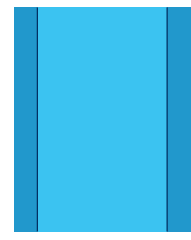
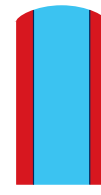
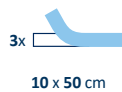

AT-S-ART3-C ARTROSKOPICKÁ SADA 3

množství	rozměry	složka
1 ks	200 cm x 320 cm	rouška s elastickým otvorem 6 cm x 8 cm, vyztužená
2 ks	30 cm x 30 cm	absorpční utěrka
3 ks	10 cm x 50 cm	OP páska
1 ks	14 cm x 250 cm	kryt na videokabely
1 ks	30 cm x 60 cm	elastické končetinové krytí
1 ks	80 cm x 140 cm	kryt na stolec Mayo, vyztužený – červený
1 ks	150 cm x 190 cm	kryt na instrumentační stolec, vyztužený



hromadné balení:
12 souprav



hydrofobní
materiál SMS



vysoce absorpční
materiál

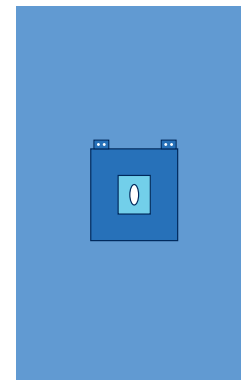

200 x 320 cm

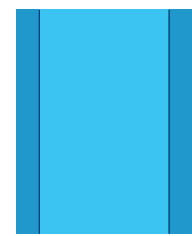
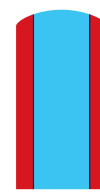
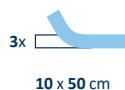

AT-S-ART4-S ARTROSKOPICKÁ SADA 4

množství	rozměry	složka
1 ks	230 cm x 320 cm	rouška s elastickým otvorem \varnothing 7 cm, integrovaný vak pro sběr tekutin
4 ks	30,5 cm x 34 cm	absorpční utěrka
3 ks	10 cm x 50 cm	OP páska
1 ks	22 cm x 75 cm	elastické končetinové krytí
1 ks	80 cm x 145 cm	kryt na stolec Mayo, vyztužený
2 ks	150 cm x 190 cm	kryt na instrumentační stolec, vyztužený

 hromadné balení:
7 souprav

2x
dvojitě krytí
na instrumentační stolec

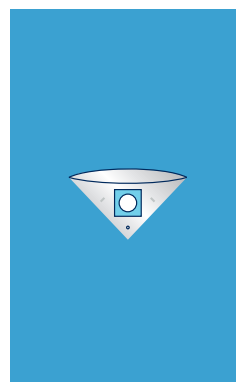

230 x 320 cm

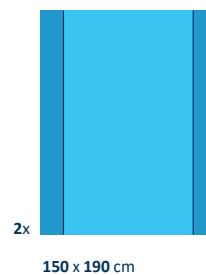
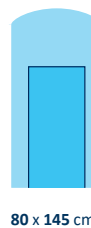
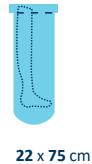
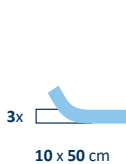

AT-S-ART5-SP ARTROSKOPICKÁ SADA 5

množství	rozměry	složka
1 ks	230 cm x 300 cm	rouška s elastickým otvorem \varnothing 7cm, vyztužená
4 ks	30,5 cm x 34 cm	absorpční utěrka
3 ks	10 cm x 50 cm	OP páska
1 ks	22 cm x 75 cm	elastické končetinové krytí
1 ks	80 cm x 145 cm	kryt na stolec Mayo, vyztužený
2 ks	150 cm x 190 cm	kryt na instrumentační stolec, vyztužený

 hromadné balení:
7 souprav

 vysoce absorpční
materiál

2x
dvojitě krytí
na instrumentační stolec

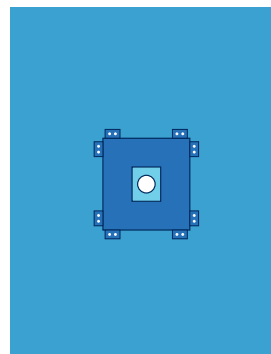

230 x 300 cm

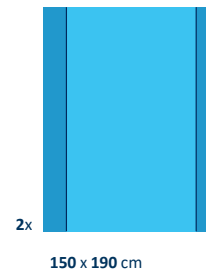
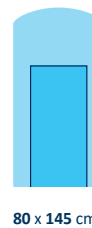
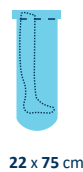
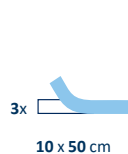

AT-S-HIP1-C KYČELNÍ SADA 1

množství	rozměry	složka
1 ks	200 cm x 260 cm	rouška s adhezivním výřezem tvaru U 8,5cm x 85cm, vyztužená
1 ks	170 cm x 240 cm	rouška s adhezivním okrajem, vyztužená
4 ks	30 cm x 30 cm	absorpční utěrka
2 ks	10 cm x 50 cm	OP páska
1 ks	35 cm x 120 cm	elastické končetinové krytí
1 ks	80 cm x 140 cm	kryt na stolek Mayo, vyztužený – červený
1 ks	150 cm x 190 cm	kryt na instrumentační stolek, vyztužený



hromadné balení:
8 souprav



hydrofobní
materiál SMS



vysoce absorpční
materiál



rouška s výřezem
tvaru U

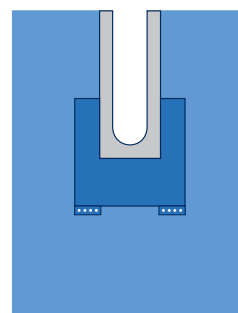

200 x 260 cm

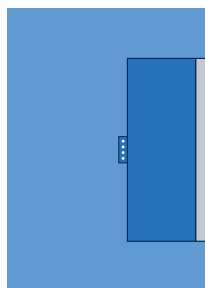

170 x 240 cm



4x

30 x 30 cm



2x

10 x 50 cm



35 x 120 cm

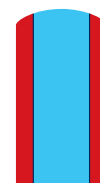

80 x 140 cm

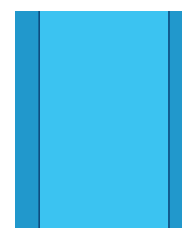

150 x 190 cm

AT-S-HIP2-C KYČELNÍ SADA 2

množství	rozměry	složka
1 ks	200 cm x 260 cm	rouška s adhezivním výřezem tvaru U 8,5cm x 85cm, vyztužená
1 ks	170 cm x 300 cm	rouška s adhezivním okrajem, vyztužená
1 ks	160 cm x 180 cm	rouška s adhezivním okrajem
4 ks	30 cm x 30 cm	absorpční utěrka
2 ks	10 cm x 50 cm	OP páska
1 ks	35 cm x 120 cm	elastické končetinové krytí
1 ks	80 cm x 140 cm	kryt na stolek Mayo, vyztužený – červený
1 ks	150 cm x 190 cm	kryt na instrumentační stolek, vyztužený



hromadné balení:
8 souprav



hydrofobní
materiál SMS



vysoce absorpční
materiál



rouška s výřezem
tvaru U

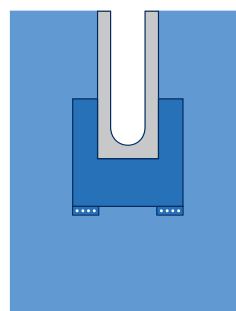

200 x 260 cm

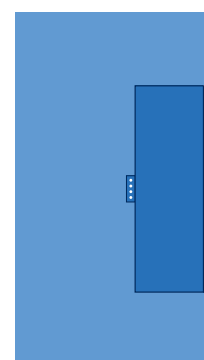

170 x 300 cm



160 x 180 cm



4x

30 x 30 cm



2x

10 x 50 cm



35 x 120 cm



80 x 140 cm

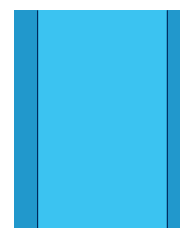

150 x 190 cm

množství	rozměry	složka
1 ks	230 cm x 260 cm	rouška s adhezivním výřezem tvaru U 20cm x 100cm, vyztužená
1 ks	150 cm x 240 cm	rouška s adhezivním okrajem, vyztužená
1 ks	180 cm x 180 cm	rouška s adhezivním okrajem, vyztužená
2 ks	75 cm x 90 cm	rouška s adhezivním okrajem, vyztužená
4 ks	30,5 cm x 34 cm	absorpční utěrka
3 ks	10 cm x 50 cm	OP páska
1 ks	30 cm x 120 cm	elastické končetinové krytí
1 ks	10 cm x 450 cm	elastický obvaz
1 ks	80 cm x 145 cm	kryt na stolek Mayo, vyztužený
1 ks	150 cm x 190 cm	kryt na instrumentační stolek, vyztužený

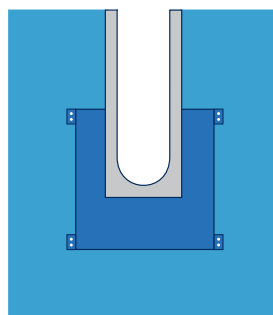

230 x 260 cm

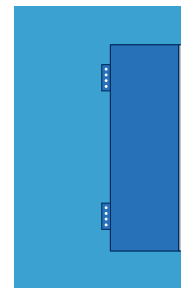

150 x 240 cm

 hromadné balení:
5 souprav

 vysoce absorpční
materiál

 rouška
s výřezem
tvaru U



elastický obvaz

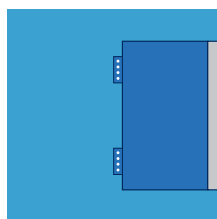

180 x 180 cm

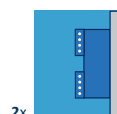

2x 75 x 90 cm



4x 30,5 x 34 cm



3x 10 x 50 cm



30 x 120 cm



10 x 450 cm

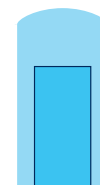

80 x 145 cm

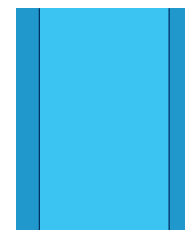

150 x 190 cm

AT-S-SHLR1-C

RAMENNÍ SADA 1

množství	rozměry	složka
1 ks	200 cm x 260 cm	rouška s adhezivním výřezem tvaru U 8,5cm x 85cm, vyztužená
1 ks	170 cm x 180 cm	rouška s adhezivním okrajem, vyztužená
1 ks	150 cm x 180 cm	rouška s adhezivním okrajem
4 ks	30 cm x 30 cm	absorpční utěrka
1 ks	10 cm x 50 cm	OP páska
1 ks	30 cm x 60 cm	elastické končetinové krytí
1 ks	80 cm x 140 cm	kryt na stolek Mayo, vyztužený – červený
1 ks	150 cm x 190 cm	kryt na instrumentační stolek, vyztužený

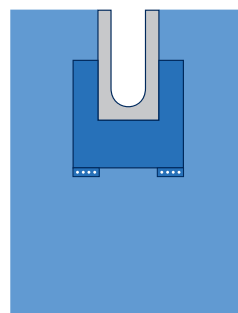

200 x 260 cm

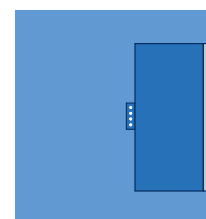

170 x 180 cm

 hromadné balení:
8 souprav

 hydrofobní
materiál SMS

 vysoce absorpční
materiál

 rouška s výřezem
tvaru U



150 x 180 cm



4x 30 x 30 cm



10 x 50 cm



30 x 60 cm

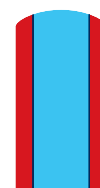

80 x 140 cm

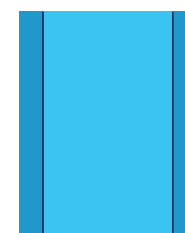

150 x 190 cm

AT-S-SHLR2-S RAMENNÍ SADA 2

množství	rozměry	složka
1 ks	263 cm x 406 cm	rouška s elastickým otvorem 13 cm x 14 cm, integrovaný vak pro sběr tekutin
4 ks	30,5 cm x 34 cm	absorpční utěrka
2 ks	10 cm x 50 cm	OP páska
1 ks	22 cm x 75 cm	elastické končetinové krytí
1 ks	80 cm x 145 cm	kryt na stolek Mayo, vyztužený
1 ks	150 cm x 190 cm	kryt na instrumentační stolek, vyztužený



hromadné balení:
8 souprav



pozice křesla

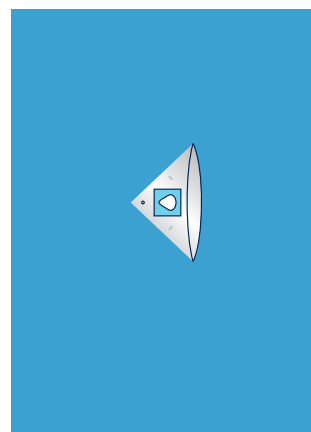

263 x 406 cm

PRAVDA, NEBO NEPRAVDA?

„Jsem příliš mladý(á) / příliš starý(á) pro výměnu kyčle.“

NIC NEMŮŽE BÝT DÁLE OD PRAVDY!

Kyčelní endoprotéza se implantuje u pacientů širokého věkového rozpětí. Stav pacienta je velice důležitý, je to však pouze jeden z faktorů, které se posuzují při rozhodování o zákroku.

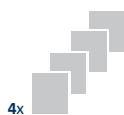

4x

30,5 x 34 cm



2x

10 x 50 cm



22 x 75 cm

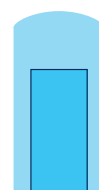

80 x 145 cm

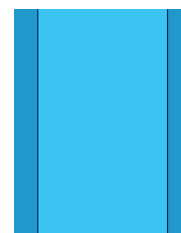

150 x 190 cm



AT-S-GYN1-S GYNEKOLOGICKÁ SADA 1

množství	rozměry	složka
1 ks	160/240cm x 180cm	rouška s integrovanými končetinovými kryty, adhezivní perineální otvor 10 cm x 15 cm, integrovaný vak pro sběr tekutin 35 cm x 50 cm s tvarovatelnou formou, filtrem a hadičkovým portem
1 ks	75 cm x 90 cm	rouška bez adhezivního okraje
4 ks	30 cm x 30 cm	absorpční utěrka
1 ks	10 cm x 50 cm	OP páska
1 ks	150 cm x 190 cm	kryt na instrumentační stolek, vyztužený

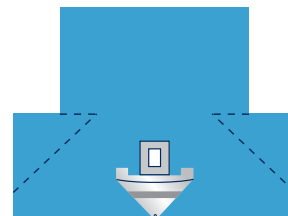

160/240 x 180 cm



hromadné balení:
6 souprav



vak pro sběr tekutin s filtrem a hadičkovým portem



75 x 90 cm

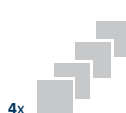

4x

30 x 30 cm



10 x 50 cm

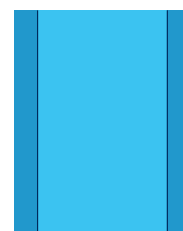

150 x 190 cm

AT-S-GYN2-C GYNEKOLOGICKÁ SADA 2

množství	rozměry	složka
1 ks	160/240cm x 180cm	rouška s integrovanými končetinovými kryty, adhezivní perineální otvor 10 cm x 15 cm, integrovaný vak pro sběr tekutin 35 cm x 50 cm s tvarovatelnou formou, filtrem a hadičkovým portem, vyztužená
1 ks	75 cm x 90 cm	rouška bez adhezivního okraje
4 ks	30 cm x 30 cm	absorpční utěrka
1 ks	10 cm x 50 cm	OP páska
1 ks	80 cm x 140 cm	kryt na stolek Mayo, vyztužený – červený
1 ks	150 cm x 190 cm	kryt na instrumentační stolek, vyztužený

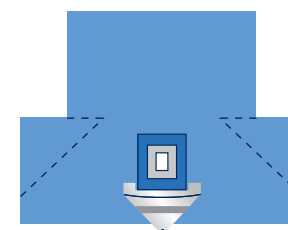

160/240 x 180 cm



hromadné balení:
6 souprav



hydrofobní
materiál SMS



vysoce absorpční
materiál



vak pro sběr tekutin s filtrem a hadičkovým portem



75 x 90 cm



4x

30 x 30 cm



10 x 50 cm

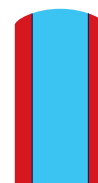

80 x 140 cm

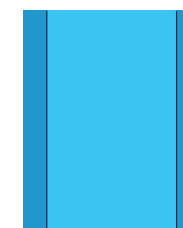

150 x 190 cm

AT-S-GYN3-C GYNEKOLOGICKÁ SADA 3

množství	rozměry	složka
1 ks	170 cm x 180 cm	rouška s adhezivním okrajem, vyztužená
2 ks	100 cm x 150 cm	rouška s adhezivním okrajem
1 ks	75 cm x 90 cm	rouška s adhezivním okrajem
1 ks	100 cm x 150 cm	rouška bez adhezivního okraje
4 ks	30 cm x 30 cm	absorpční utěrka
1 ks	10 cm x 50 cm	OP páska
2 ks	70 cm x 120 cm	končetinové krytí
1 ks	80 cm x 140 cm	kryt na stolec Mayo, vyztužený – červený
1 ks	150 cm x 190 cm	kryt na instrumentační stolec, vyztužený

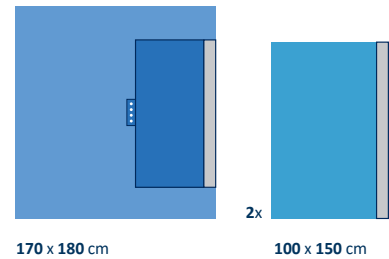

170 x 180 cm

100 x 150 cm



hromadné balení:
6 souprav



hydrofobní
materiál SMS



vysoce absorpční
materiál

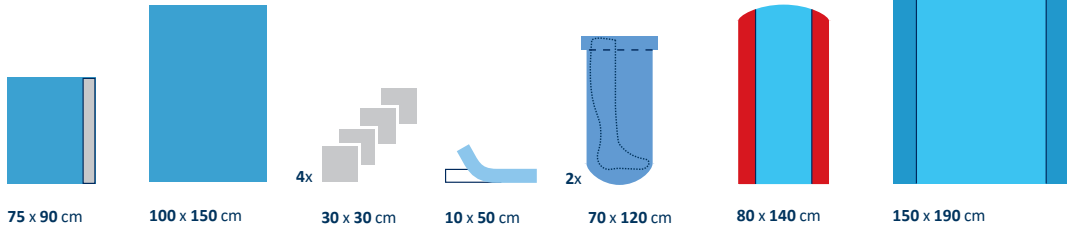

75 x 90 cm

100 x 150 cm

4x 30 x 30 cm

10 x 50 cm

2x 70 x 120 cm

80 x 140 cm

150 x 190 cm

AT-S-CYST1-S CYSTOSKOPICKÁ SADA 1

množství	rozměry	složka
1 ks	75 cm x 90 cm	rouška s adhezivním otvorem 6 cm x 8 cm
2 ks	70 cm x 120 cm	končetinové krytí
1 ks	100 cm x 150 cm	kryt na instrumentační stolec, vyztužený

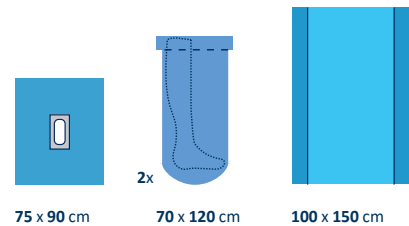

75 x 90 cm

2x 70 x 120 cm

100 x 150 cm



hromadné balení:
20 souprav

AT-S-UROG2-S URO/GYNEKOLOGICKÁ SADA 2

množství	rozměry	složka
1 ks	160 cm x 180 cm	rouška s adhezivním okrajem
1 ks	75 cm x 100 cm	rouška s adhezivním otvorem 6 cm x 14 cm
1 ks	10 cm x 50 cm	OP páska
2 ks	70 cm x 120 cm	končetinové krytí
1 ks	80 cm x 140 cm	kryt na stolec Mayo, vyztužený – červený
1 ks	150 cm x 190 cm	kryt na instrumentační stolec, vyztužený

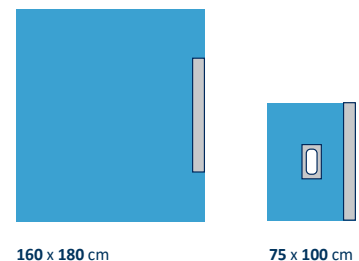

160 x 180 cm

75 x 100 cm



hromadné balení:
20 souprav

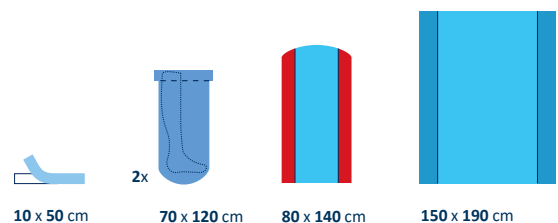

10 x 50 cm

2x 70 x 120 cm

80 x 140 cm

150 x 190 cm

AT-S-UROG3-S URO/GYNEKOLOGICKÁ SADA 3

množství	rozměry	složka
1 ks	75 cm x 200 cm	rouška s adhezivním otvorem ve tvaru diamantu 8 cm x 12 cm
4 ks	30 cm x 30 cm	absorpční utěrka
2 ks	70 cm x 120 cm	končetinové krytí
1 ks	100 cm x 150 cm	kryt na instrumentační stolek, vyztužený



hromadné balení:
20 souprav

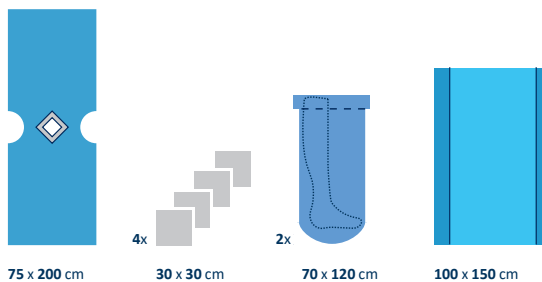

75 x 200 cm

30 x 30 cm

70 x 120 cm

100 x 150 cm

AT-S-TUR1-S SADA PRO TUR 1

množství	rozměry	složka
1 ks	190 cm x 230 cm	rouška s integrovanými končetinovými kryty, adhezivním břišním otvorem \varnothing 6 cm a adhezivním perineálním otvorem \varnothing 6 cm, krytí na prsty, vak pro sběr tekutin s tvarovatelnou formou, filtrem a hadičkovým portem
4 ks	30 cm x 30 cm	absorpční utěrka
1 ks	10 cm x 50 cm	OP páska
1 ks	150 cm x 190 cm	kryt na instrumentační stolek, vyztužený



hromadné balení:
12 souprav



hydrofobní
materiál SMS



vyrobeno ze dvou
různých materiálů

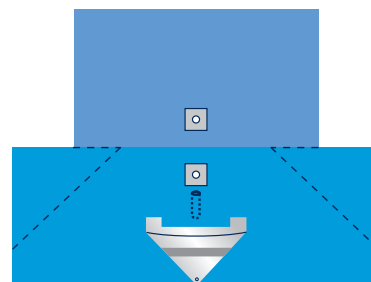

190 x 230 cm

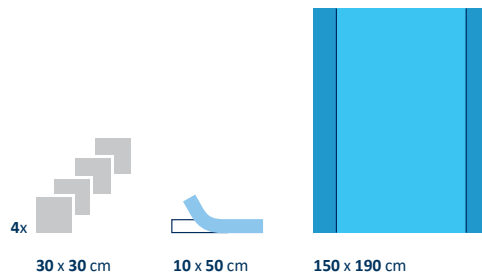

30 x 30 cm

10 x 50 cm

150 x 190 cm

AT-S-PCNL1-IP-S SADA PRO PERKUTÁNNÍ LITOTRIPSI 1-IP

množství	rozměry	složka
1 ks	180 cm x 300 cm	rouška s adhezivním otvorem 21,5 cm x 24 cm, s integrovaným dlouhým vakem pro sběr tekutin
1 ks	150 cm x 190 cm	kryt instrumentačního stolu, vyztužený



hromadné balení:
12 souprav



sada pro
odstranění
ledvinového
kamene

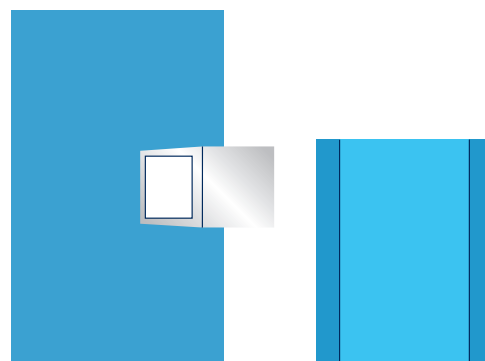

180 x 300 cm

150 x 190 cm



AT-S-CSEC1-C SADA PRO CÍSAŘSKÝ ŘEZ 1

množství	rozměry	složka
1 ks	200 cm x 320 cm	rouška s adhezivním otvorem 25 cm x 30 cm, s integrovaným vakem pro sběr tekutin 75 cm x 85 cm, s hadičkovými porty
4 ks	30 cm x 30 cm	absorpční utěrka
1 ks	10 cm x 50 cm	OP páska
1 ks	75 cm x 80 cm	absorpční dětská utěrka
1 ks	80 cm x 140 cm	kryt na stolec Mayo, vyztužený – červený
1 ks	150 cm x 190 cm	kryt na instrumentační stolec, vyztužený

 hromadné balení:
10 souprav

 hydrofobní
materiál SMS

 vak pro sběr
tekutin 360°

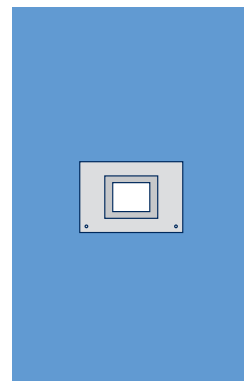

200 x 320 cm



4x 30 x 30 cm



10 x 50 cm



75 x 80 cm



80 x 140 cm

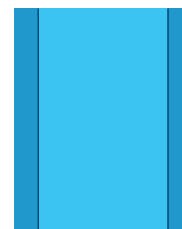

150 x 190 cm

AT-S-CSEC1-IF-C SADA PRO CÍSAŘSKÝ ŘEZ 1-IF

množství	rozměry	složka
1 ks	200 cm x 320 cm	rouška s adhezivním otvorem 25 cm x 30 cm vyplněným incizní fólií, s integrovaným vakem pro sběr tekutin 75 cm x 85 cm, s hadičkovými porty
4 ks	30 cm x 30 cm	absorpční utěrka
1 ks	10 cm x 50 cm	OP páska
1 ks	75 cm x 80 cm	absorpční dětská utěrka
1 ks	80 cm x 140 cm	kryt na stolec Mayo, vyztužený – červený
1 ks	150 cm x 190 cm	kryt na instrumentační stolec, vyztužený

 hromadné balení:
10 souprav

 hydrofobní
materiál SMS

 vak pro sběr
tekutin 360°

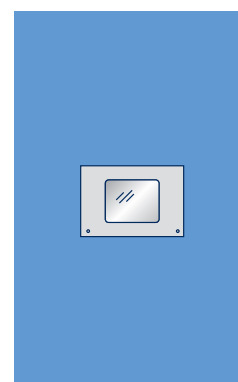

200 x 320 cm



4x 30 x 30 cm



10 x 50 cm



75 x 80 cm



80 x 140 cm

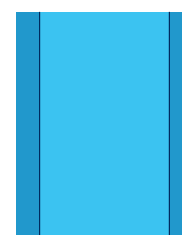

150 x 190 cm

AT-S-CSEC2-IF-C SADA PRO CÍSAŘSKÝ ŘEZ 2-IF

množství	rozměry	složka
1 ks	200 cm x 320 cm	rouška s adhezivním otvorem 25 cm x 30 cm vyplněným incizní fólií, s integrovaným vakem pro sběr tekutin 75 cm x 85 cm, s hadičkovými porty
4 ks	30 cm x 30 cm	absorpční utěrka
1 ks	10 cm x 50 cm	OP páska
1 ks	2 cm x 22 cm	chirurgická páska, se suchým zipem
1 ks	75 cm x 80 cm	absorpční dětská utěrka
10 ks	40 cm x 40 cm	gázová laparotomická houba s rentgenkontrastním vláknem a pásem
20 ks	30 cm x 30 cm	gázová kulička
1 ks	L	operační plášť STANDARD
3 ks	XL	operační plášť STANDARD
1 ks	80 cm x 140 cm	kryt na stolec Mayo, vyztužený – červený
1 ks	150 cm x 190 cm	kryt na instrumentační stolec, vyztužený

 hromadné balení:
10 souprav

 hydrofobní
materiál SMS

 vak pro sběr
tekutin 360°

 PREMIUM
sada

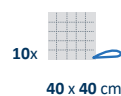
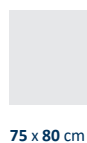
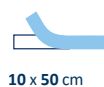

200 x 320 cm

4x
30 x 30 cm

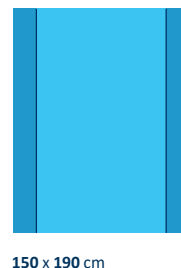
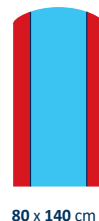
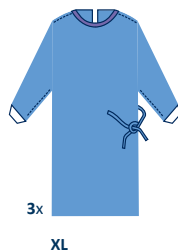
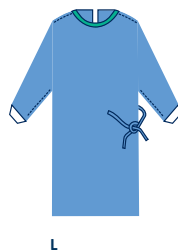

AT-S-CSEC3-IF-SP SADA PRO CÍSAŘSKÝ ŘEZ 3-IF

množství	rozměry	složka
1 ks	180/240cm x 300 cm	rouška s integrovanými končetinovými kryty, s adhezivním otvorem 23,5 cm x 23,5 cm x 22,5 cm x 33 cm vyplněným incizní fólií, s integrovaným vakem pro sběr tekutin 56 cm x 80 cm, s hadičkovým portem, vyztužená
4 ks	30 cm x 30 cm	absorpční utěrka
1 ks	10 cm x 50 cm	OP páska
1 ks	75 cm x 80 cm	absorpční dětská utěrka
1 ks	80 cm x 140 cm	kryt na stolec Mayo, vyztužený – červený
1 ks	150 cm x 190 cm	kryt na instrumentační stolec, vyztužený

 hromadné balení:
10 souprav

 vysoce absorpční
materiál

nové

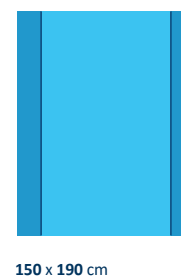
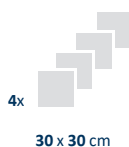
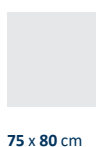
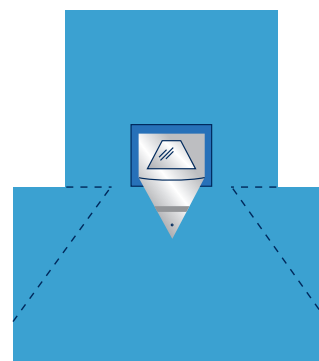

AT-S-DEL1-S PORODNICKÁ SADA 1

množství	rozměry	složka
1 ks	90 cm x 120 cm	rouška bez adhezivního okraje
2 ks	30 cm x 30 cm	absorpční utěrka
3 ks	75 cm x 80 cm	absorpční dětská utěrka
1 ks	60 cm x 90 cm	absorpční podložka
1 ks	80 cm x 130 cm	fóliová zástěra
2 ks	-	pupečnicková svorka



hromadné balení:
20 souprav



90 x 120 cm



2x

30 x 30 cm



3x

75 x 80 cm



60 x 90 cm



80 x 130 cm



2x

AT-S-DEL2-S PORODNICKÁ SADA 2

množství	rozměry	složka
2 ks	90 cm x 120 cm	rouška bez adhezivního okraje
6 ks	30 cm x 30 cm	absorpční utěrka
1 ks	75 cm x 80 cm	absorpční dětská utěrka
2 ks	60 cm x 90 cm	absorpční podložka



hromadné balení:
20 souprav



2x

90 x 120 cm



6x

30 x 30 cm



75 x 80 cm



2x

60 x 90 cm

AT-S-DEL3-S PORODNICKÁ SADA 3

množství	rozměry	složka
1 ks	90 cm x 120 cm	rouška bez adhezivního okraje
2 ks	30 cm x 30 cm	absorpční utěrka
3 ks	75 cm x 80 cm	absorpční dětská utěrka
1 ks	60 cm x 90 cm	absorpční podložka
1 ks	80 cm x 130 cm	fóliová zástěra
2 ks	-	pupečnicková svorka
10 ks	30 cm x 30 cm	gázová kulička



hromadné balení:
15 souprav



90 x 120 cm



2x

30 x 30 cm

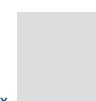

3x

75 x 80 cm



60 x 90 cm



80 x 130 cm

2x



10x



30 x 30 cm

AT-S-DEL4-S PORODNICKÁ SADA 4

množství	rozměry	složka
2 ks	90 cm x 120 cm	rouška bez adhezivního okraje
6 ks	30 cm x 30 cm	absorpční utěrka
1 ks	75 cm x 80 cm	absorpční dětská utěrka
1 ks	60 cm x 90 cm	absorpční podložka
1 ks	80 cm x 130 cm	fóliová zástěra
2 ks	-	pupečnicková svorka



hromadné balení:
22 souprav

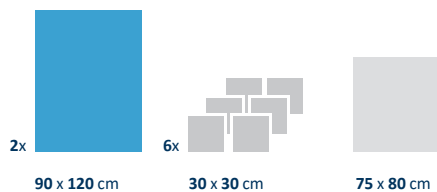

60 x 90 cm



80 x 130 cm

AT-S-DEL5-SP PORODNICKÁ SADA 5

množství	rozměry	složka
1 ks	114 cm x 150 cm	porodnická rouška s integrovaným vakem pro sběr tekutin 78 cm x 80 cm s tvarovatelnou formou, filtrem a hadičkovým portem, vyztužená
2 ks	30,5 cm x 34 cm	absorpční utěrka
1 ks	75 cm x 80 cm	absorpční dětská utěrka
1 ks	150 cm x 190 cm	kryt na instrumentační stolek, vyztužený



hromadné balení:
18 souprav

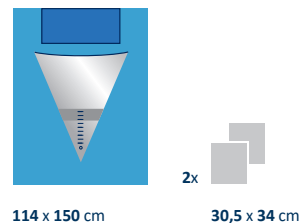

114 x 150 cm

30,5 x 34 cm



vak s velmi velkou stupnicí

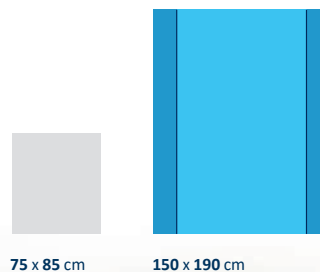

75 x 85 cm

150 x 190 cm

AT-SD-OPHT1-IF-S OFTALMOLOGICKÁ ROUŠKA 1-IF

množství	rozměry	složka
1 ks	100 cm x 100 cm	oftalmologická rouška s otvorem 10 cm x 10 cm, vyplněným incizní fólií
1 ks	100 cm x 150 cm	kryt na instrumentační stůlek, vyztužený



hromadné balení:
50 souprav



100 x 100 cm

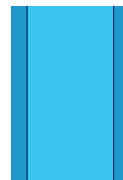

100 x 150 cm

AT-SD-OPHT2-IF-C OFTALMOLOGICKÁ ROUŠKA 2-IF

množství	rozměry	složka
1 ks	100 cm x 100 cm	oftalmologická rouška s otvorem 10 cm x 10 cm vyplněným incizní fólií, s integrovaným vakem pro sběr tekutin a s 2 tvarovatelnými formami, vyztužená
1 ks	100 cm x 150 cm	kryt na instrumentační stůlek, vyztužený



hromadné balení:
60 souprav



hydrofobní
materiál SMS



100 x 100 cm

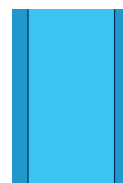

100 x 150 cm

AT-SD-OPHT3-IF-C OFTALMOLOGICKÁ ROUŠKA 3-IF

množství	rozměry	složka
1 ks	120 cm x 170 cm	oftalmologická rouška s otvorem 10 cm x 10 cm vyplněným incizní fólií, se 2 integrovanými vaky pro sběr tekutin a s 1 tvarovatelnou formou, vyztužená
1 ks	100 cm x 150 cm	kryt na instrumentační stůlek, vyztužený



hromadné balení:
40 souprav



tvarovatelná forma, která se přizpůsobí pacientovu obličejí



120 x 170 cm

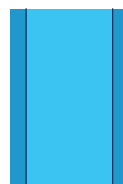

100 x 150 cm

AT-S-OPHT2-IF-C OFTALMOLOGICKÁ SADA 2-IF

množství	rozměry	složka
1 ks	120 cm x 170 cm	oftalmologická rouška s otvorem 10 cm x 10 cm vyplněným incizní fólií, se 2 integrovanými vaky pro sběr tekutin a s 1 tvarovatelnou formou, vyztužená
2 ks	30 cm x 30 cm	absorpční utěrka
1 ks	40 cm x 65 cm	krytí podnosu Phaco
2 ks	35 cm x 75 cm	krytí na pažní desku
1 ks	80 cm x 140 cm	kryt na stolek Mayo, vyztužený – červený
1 ks	150 cm x 190 cm	kryt na instrumentační stolek, vyztužený

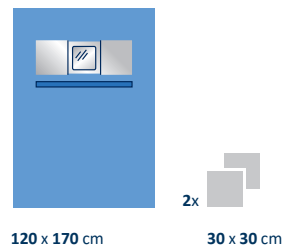

120 x 170 cm

30 x 30 cm

 hromadné balení:
12 souprav

 hydrofobní
materiál SMS



40 x 65 cm



35 x 75 cm



80 x 140 cm

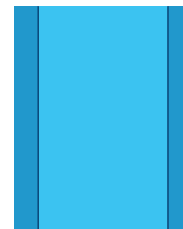

150 x 190 cm

AT-S-OPHT3-IF-C OFTALMOLOGICKÁ SADA 3-IF

množství	rozměry	složka
1 ks	140 cm x 240 cm	oftalmologická rouška s otvorem 10 cm x 10 cm vyplněným incizní fólií, se 2 integrovanými vaky pro sběr tekutin a s 1 tvarovatelnou formou, vyztužená
4 ks	30 cm x 30 cm	absorpční utěrka
1 ks	40 cm x 65 cm	krytí podnosu Phaco
2 ks	35 cm x 75 cm	krytí na pažní desku
1 ks	L	operační plášť STANDARD
1 ks	XL	operační plášť STANDARD
1 ks	80 cm x 140 cm	kryt na stolek Mayo, vyztužený – červený
1 ks	150 cm x 190 cm	kryt na instrumentační stolek, vyztužený



140 x 240 cm

4x

30 x 30 cm



40 x 65 cm

 hromadné balení:
10 souprav

 hydrofobní
materiál SMS

☆☆☆
PREMIUM
sada



35 x 75 cm



L

XL



80 x 140 cm

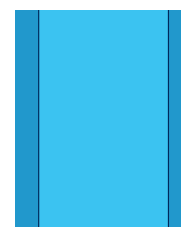

150 x 190 cm



NEUROCHIRURGIE A OTOLARYNGOLOGIE

172

AT-S-OTOL1-C OTOLARYNGOLOGICKÁ SADA 1

množství	rozměry	složka
1 ks	200 cm x 280 cm	rouška s adhezivním otvorem \varnothing 10 cm, vyztužená
2 ks	30 cm x 30 cm	absorpční utěrka
1 ks	10 cm x 50 cm	OP páska
1 ks	150 cm x 190 cm	kryt na instrumentační stolek, vyztužený



hromadné balení:
20 souprav



hydrofobní
materiál SMS



vysoce absorpční
materiál

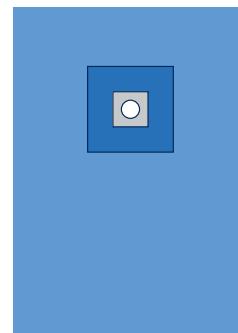

200 x 280 cm



30 x 30 cm



10 x 50 cm

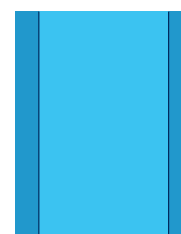

150 x 190 cm

AT-S-OTOL2-C OTOLARYNGOLOGICKÁ SADA 2

množství	rozměry	složka
1 ks	150 cm x 200 cm	rouška s adhezivním výřezem tvaru U 6 cm x 65 cm, vyztužená
1 ks	150 cm x 180 cm	rouška s adhezivním okrajem
1 ks	75 cm x 90 cm	rouška s adhezivním okrajem
4 ks	30 cm x 30 cm	absorpční utěrka
1 ks	10 cm x 50 cm	OP páska
1 ks	80 cm x 140 cm	kryt na stolek Mayo, vyztužený – červený
1 ks	150 cm x 190 cm	kryt na instrumentační stolek, vyztužený



hromadné balení:
12 souprav



hydrofobní
materiál SMS



vysoce absorpční
materiál

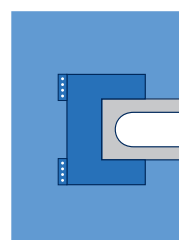

150 x 200 cm



150 x 180 cm



75 x 90 cm



4x
30 x 30 cm



10 x 50 cm



80 x 140 cm

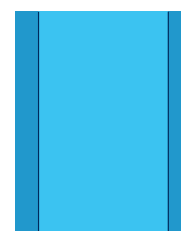

150 x 190 cm



KARDIOCHIRURGIE A ANGIOGRAFIE

AT-S-ABL1-IF-SP ABLAČNÍ SADA 1-IF

množství	rozměry	složka
1 ks	180 cm x 305 cm	rouška se 2 adhezivními otvory 12 cm x 15 cm vyplněnými incizní fólií, vyztužená
2 ks	30 cm x 30 cm	absorpční utěrka
1 ks	Ø 80 cm	kruhové kryty s páskami na zdravotnické vybavení
1 ks	XL	operační plášť STANDARD
1 ks	150 cm x 190 cm	kryt na instrumentační stůlek, vyztužený



hromadné balení:
12 souprav



vysoce absorpční
materiál

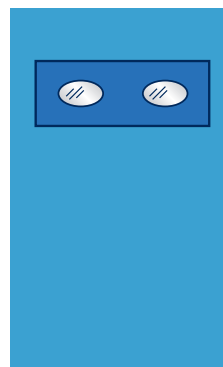

180 x 305 cm



2x

30 x 30 cm



80 x 80 cm



XL

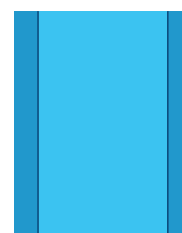

150 x 190 cm

AT-S-ANG2-C ANGIOGRAFICKÁ SADA 2

množství	rozměry	složka
1 ks	220 cm x 320 cm	rouška s 2 adhezivními otvory Ø 10 cm, s integrovanými průhlednými fóliovými vložkami chráničemi ovládací panel, vyztužená
1 ks	10 cm x 50 cm	OP páska
1 ks	XL	operační plášť STANDARD
1 ks	100 cm x 150 cm	rouška bez adhezivního okraje
1 ks	100 cm x 150 cm	kryt na instrumentační stůlek, vyztužený



hromadné balení:
10 souprav



hydrofobní
materiál SMS



vysoce absorpční
materiál

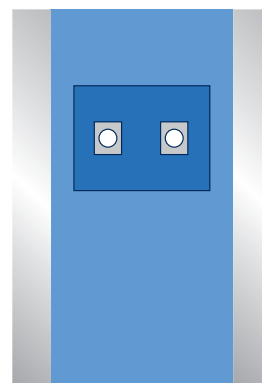

220 x 320 cm



10 x 50 cm

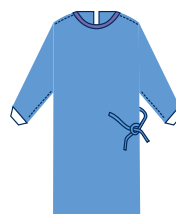

XL



100 x 150 cm

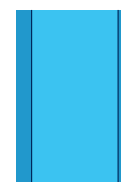

100 x 150 cm



OPERAČNÍ PLÁŠTĚ

WWW.ZARYS.CZ



STERILNÍ PLÁŠŤ NORMÁLNÍ – 22

ref.	velikost	lemovka	balicí jednotka
AT-SGN-L	L		1 ks
AT-SGN-XL	XL		1 ks

hromadné balení:
25 ks

obsahuje
1 absorpční utěrku
40 cm x 40 cm

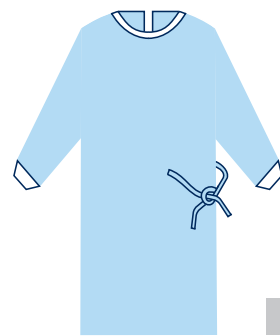

40 x 40 cm

STERILNÍ OPERAČNÍ PLÁŠŤ STANDARDNÍ – 35

ref.	velikost	lemovka	balicí jednotka
AT-SGS-M 1	M		1 ks
AT-SGS-L 1	L		1 ks
AT-SGS-XL 1	XL		1 ks
AT-SGS-XXL 1	XXL		1 ks

hromadné balení:
25 ks

obsahuje
2 absorpční utěrky
30 cm x 30 cm

také dostupné bez obalu
a absorpčních utěrek

BESTSELLER



2x
30 x 30 cm

STERILNÍ OPERAČNÍ PLÁŠŤ STANDARDNÍ – 45

ref.	velikost	lemovka	balicí jednotka
AT-SGS-M	M		1 ks
AT-SGS-L	L		1 ks
AT-SGS-XL	XL		1 ks
AT-SGS-XXL	XXL		1 ks

hromadné balení:
25 ks

obsahuje
2 absorpční utěrky
30 cm x 30 cm



2x
30 x 30 cm

STERILNÍ OPERAČNÍ PLÁŠŤ STANDARDNÍ PLUS – 35

ref.	velikost	lemovka	balicí jednotka
AT-SGSP-M 1	M		1 ks
AT-SGSP-L 1	L		1 ks
AT-SGSP-XL 1	XL		1 ks
AT-SGSP-XXL 1	XXL		1 ks

hromadné balení:
25 ks

obsahuje
2 absorpční utěrky
30 cm x 30 cm

také dostupné bez obalu
a absorpčních utěrek



2x
30 x 30 cm

STERILNÍ OPERAČNÍ PLÁŠŤ STANDARDNÍ PLUS – 45

ref.	velikost	lemovka	balicí jednotka
AT-SGSP-M	M		1 ks
AT-SGSP-L	L		1 ks
AT-SGSP-XL	XL		1 ks
AT-SGSP-XXL	XXL		1 ks

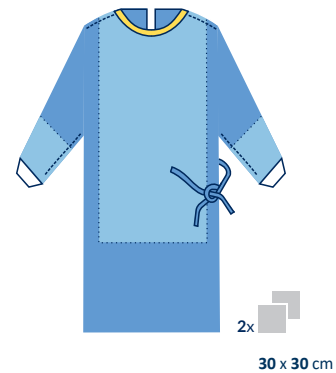

2x
30 x 30 cm

176



hromadné balení:
25 ks



obsahuje
2 absorpční utěrky
30 cm x 30 cm

STERILNÍ OPERAČNÍ PLÁŠŤ EXTRA BEZPEČNÝ – 35

ref.	velikost	lemovka	balicí jednotka
AT-SGES-XXL-1	XXL		1 ks



hromadné balení:
25 ks



obsahuje
2 absorpční utěrky
30 cm x 30 cm



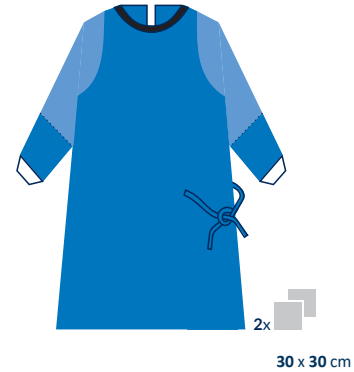

rozšířený
styl



2x
30 x 30 cm

STERILNÍ OPERAČNÍ PLÁŠŤ KOMFORTNÍ – 68

ref.	velikost	lemovka	balicí jednotka
AT-SGC-M	M		1 ks
AT-SGC-L	L		1 ks
AT-SGC-XL	XL		1 ks
AT-SGC-XXL	XXL		1 ks



hromadné balení:
25 ks





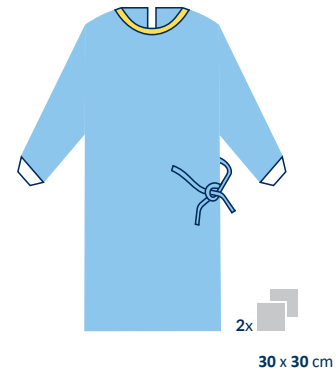

obsahuje
2 absorpční utěrky
30 cm x 30 cm



2x
30 x 30 cm

STERILNÍ OPERAČNÍ PLÁŠŤ KOMFORTNÍ PLUS – 68

ref.	velikost	lemovka	balicí jednotka
AT-SGCP-M	M		1 ks
AT-SGCP-L	L		1 ks
AT-SGCP-XL	XL		1 ks
AT-SGCP-XXL	XXL		1 ks



hromadné balení:
25 ks



obsahuje
2 absorpční utěrky
30 cm x 30 cm

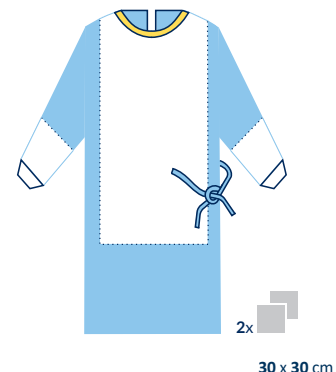



2x
30 x 30 cm

Legendy k materiálu:

podrobné informace a materiálové struktury jsou k dispozici v dokumentu
materiálový formulář ALPHAtex

177

	2vrstvá operační rouška s netkaným materiálem (PP+PE)		polypropylen
	instrumentační stolek		neopren
	operační rouška SMS		adhezivní páska
	2vrstvá operační rouška s netkaným materiálem spunlace		PE fólie
	kryt na stolek Mayo, červený		PE fólie modrá
	kryt na stolek Mayo, modrý		incizní fólie
	vyztužení v kritické oblasti		

Standard EN 13795

Základní požadavky pro operační roušky a operační pláště vychází ze směrnice 93/42/EHS a jsou uvedeny v normě EN 13795 „Operační roušky, pláště a operační oděvy do čistých prostor, používané jako zdravotnické prostředky pro pacienty, nemocniční personál a zařízení“. Cílem normy EN 13795 je udržet stabilní úroveň bezpečnosti operačních roušek a plášťů po celou dobu používání a minimalizovat přímý přenos mikroorganismů ze zdravotníků na pacienta během chirurgických zákroků.

➤ OPERAČNÍ PLÁŠTĚ

CHARAKTERISTIKA	STANDARD	JEDNOTKA	POŽADAVEK			
			STANDARDNÍ POŽADAVEK		VYSOKÝ POŽADAVEK	
			KRITICKÁ PRODUKTOVÁ OBLAST	MÉNĚ KRITICKÁ PRODUKTOVÁ OBLAST	KRITICKÁ PRODUKTOVÁ OBLAST	MÉNĚ KRITICKÁ PRODUKTOVÁ OBLAST
odolnost vůči průniku mikrobů – za sucha	EN ISO 22612	CFU	není vyžadováno	≤ 300 ^a	není vyžadováno	≤ 300 ^a
odolnost vůči průniku mikrobů – za mokra	EN ISO 22610	IB	≥ 2,8 ^b	není vyžadováno	≥ 6,0 ^{bc}	není vyžadováno
čistota – mikrobiální	EN ISO 11737-1	CFU/100 cm ²	≤ 300	≤ 300	≤ 300	≤ 300
čistota – částičky	EN ISO 9073-10	IPM	≤ 3,5	≤ 3,5	≤ 3,5	≤ 3,5
třepivost	EN ISO 9073-10	log ₁₀ (množství částiček)	≤ 4,0	≤ 4,0	≤ 4,0	≤ 4,0
odolnost vůči průniku tekutin	EN 20811	cm H ₂ O	≥ 20	≥ 10	≥ 100	≥ 10
odolnost vůči protržení – za sucha	EN ISO 13938-1	kPa	≥ 40	≥ 40	≥ 40	≥ 40
odolnost vůči protržení – za mokra	EN ISO 13938-1	kPa	≥ 40	není vyžadováno	≥ 40	není vyžadováno
pevnost v tahu – za sucha	EN 29073-3	N	≥ 20	≥ 20	≥ 20	≥ 20
pevnost v tahu – za mokra	EN 29073-3	N	≥ 20	není vyžadováno	≥ 20	není vyžadováno

CHARAKTERISTIKA	STANDARD	JEDNOTKA	POŽADAVEK			
			STANDARDNÍ POŽADAVEK		VYSOKÝ POŽADAVEK	
			KRITICKÁ PRODUKTOVÁ OBLAST	MÉNĚ KRITICKÁ PRODUKTOVÁ OBLAST	KRITICKÁ PRODUKTOVÁ OBLAST	MÉNĚ KRITICKÁ PRODUKTOVÁ OBLAST
odolnost vůči průniku mikrobů – za sucha	EN ISO 22612	CFU	není vyžadováno	≤ 300 ^a	není vyžadováno	≤ 300 ^a
odolnost vůči průniku mikrobů – za mokra	EN ISO 22610	IB	≥ 2,8 ^b	není vyžadováno	≥ 6,0 ^{bc}	není vyžadováno
čistota – mikrobiální	EN ISO 11737-1	CFU/100 cm ²	≤ 300	≤ 300	≤ 300	≤ 300
čistota – částičky	EN ISO 9073-10	IPM	≤ 3,5	≤ 3,5	≤ 3,5	≤ 3,5
třepivost	EN ISO 9073-10	log ₁₀ (množství částiček)	≤ 4,0	≤ 4,0	≤ 4,0	≤ 4,0
odolnost vůči průniku tekutin	EN 20811	cm H ₂ O	≥ 30	≥ 10	≥ 100	≥ 10
odolnost vůči protřetí – za sucha	EN ISO 13938-1	kPa	≥ 40	≥ 40	≥ 40	≥ 40
odolnost vůči protřetí – za mokra	EN ISO 13938-1	kPa	≥ 40	není vyžadováno	≥ 40	není vyžadováno
pevnost v tahu – za sucha	EN 29073-3	N	≥ 15	≥ 20	≥ 20	≥ 20
pevnost v tahu – za mokra	EN 29073-3	N	≥ 15	není vyžadováno	≥ 20	není vyžadováno